

1 Tlocrt HPL A+A1  
1:50

Sve wc kabine opremljene sa po 2 kuke za vješanje odjeće na vratima.

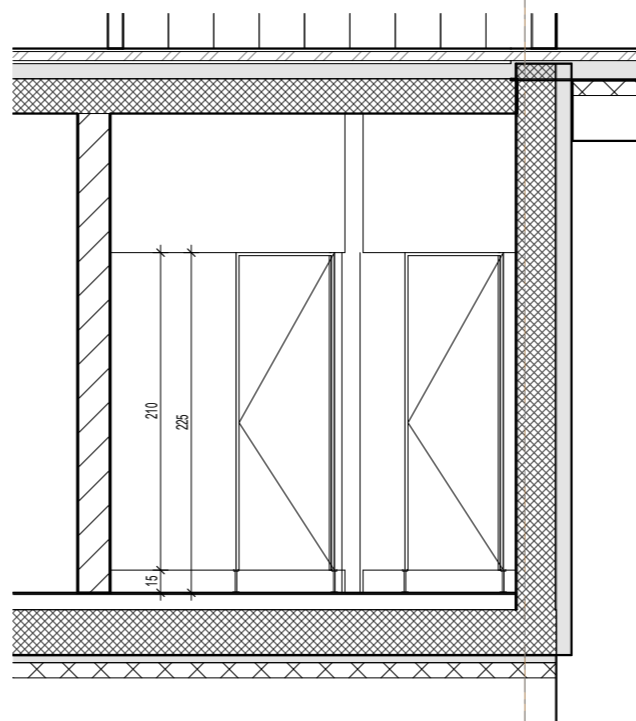

2 Presjek HPL A+A1-a  
1:50

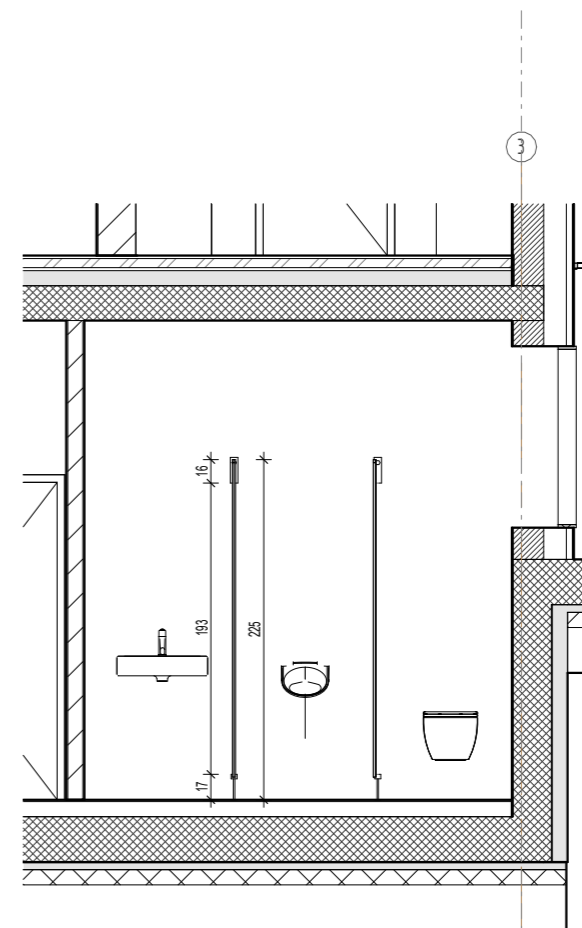

3 Presjek HPL A+A1-b  
1:50

SVE MJERE KONTROLIRATI U NARAVI!!!

±0.00 = +112.50

Izvedbeni projekt

Bazenski kompleks u Velikom Korenovu  
TERME BJELOVAR - BJELOVAR

Shema HPL pregrada A

1:50



Investitor: TERME BJELOVAR d.o.o., HR-43000 Bjelovar, Trg Eugena Kvaternika 2, OIB 99555369979

Zgrada: Bazenski kompleks u Velikom Korenovu TERME BJELOVAR - BJELOVAR  
k.o. 696/1, 696/2, 696/3, 696/4, 697/2, 697/5, 698/1, 698/2, 652/1, 652/2, 653/1, 653/2, k.o. Veliko Korenovo

Projekt: IZVEDBENI PROJEKT MAPA 1 - ARHITEKTONSKI PROJEKT  
Bazenski kompleks u Velikom Korenovu TERME BJELOVAR - BJELOVAR

Sadržaj: Shema HPL pregrada A

Glavni projektant:  
Tomislav Kušan d.i.a.  
ovlašteni arhitekt A2616

Projektant arhitekture:  
Tomislav Kušan d.i.a.  
ovlašteni arhitekt A2616



Suradnici: Ivana Kušan d.i.a.  
Maja Kušan Petrušić m.i.a.

Mjerilo:	Datum:	TD:	List:
1:50	01/24	SK 347/21	H-A

1 Tlocrt HPL B+B1  
1:50

Sve wc kabine opremljene sa po 2 kuke za vješanje odjeće na vratima.

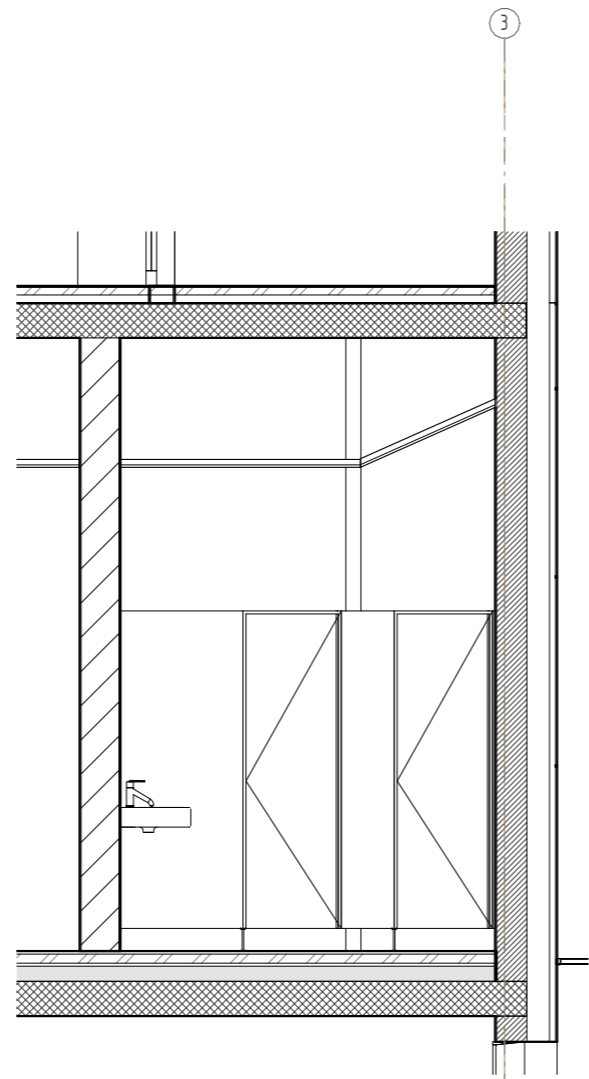
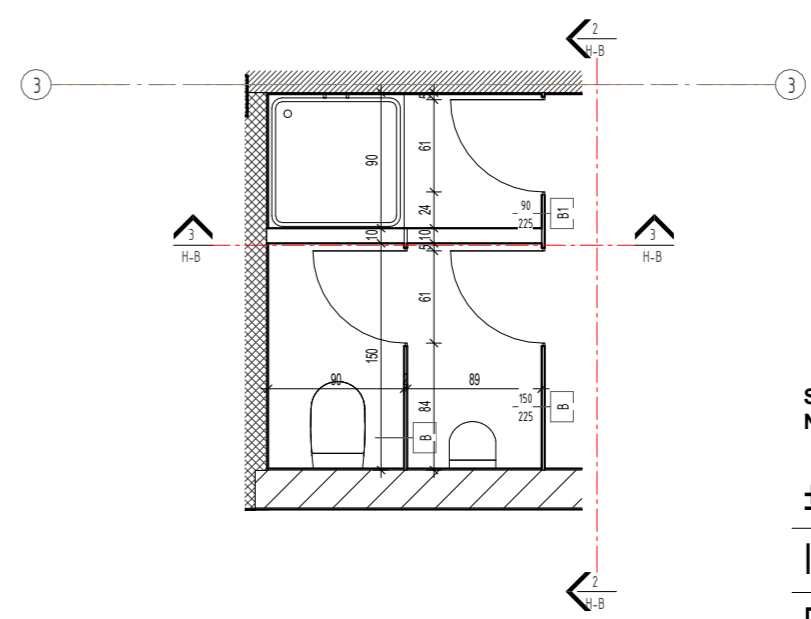

2 Presjek HPL B+B1-a  
1:50

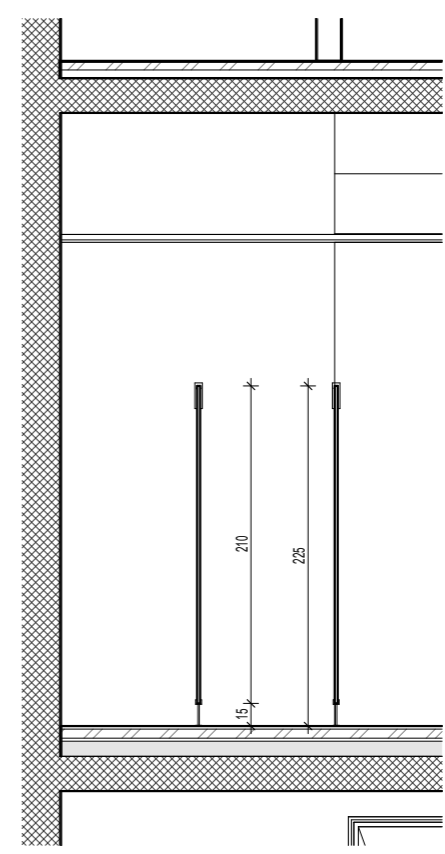

3 Presjek HPL B+B1-b  
1:50

SVE MJERE KONTROLIRATI U NARAVI!!!

±0.00 = +112.50

Izvedbeni projekt

Bazenski kompleks u Velikom Korenovu  
TERME BJELOVAR - BJELOVAR

Shema HPL pregrada B

1:50

**STUDIO KUŠAN**  
d.o.o. za arhitekturu i informatiku  
Zagreb, Ilica 56  
t/f: 01-4846-845  
studio-kusan@studio-kusan.hr

**Investitor:** TERME BJELOVAR d.o.o., HR-43000 Bjelovar, Trg Eugena Kvaternika 2, OIB 99555369979

**Zgrada:** Bazenski kompleks u Velikom Korenovu TERME BJELOVAR - BJELOVAR  
k.č. 696/1, 696/2, 696/3, 696/4, 697/2, 697/5, 698/1, 698/2, 652/1, 652/2, 653/1, 653/2, k.o. Veliko Korenovo

**Projekt:** IZVEDBENI PROJEKT MAPA 1 - ARHITEKTONSKI PROJEKT  
Bazenski kompleks u Velikom Korenovu TERME BJELOVAR - BJELOVAR

**Sadržaj:** Shema HPL pregrada B

**Glavni projektant:** Tomislav Kušan d.i.a. ovlaštenu arhitekt A2616

**Projektant arhitekture:** Tomislav Kušan d.i.a. ovlaštenu arhitekt A2616

**TOMISLAV KUŠAN**  
dipl.ing.arh.  
OVLAŠTENI ARHITEKT  
A 2616

**Suradnici:** Ivana Kušan d.i.a. Maja Kušan Petrušić m.i.a.

Mjerilo:	Datum:	TD:	List:
1:50	01/24	SK 347/21	H-B

1

# Tlocrt HPL C

1 : 50

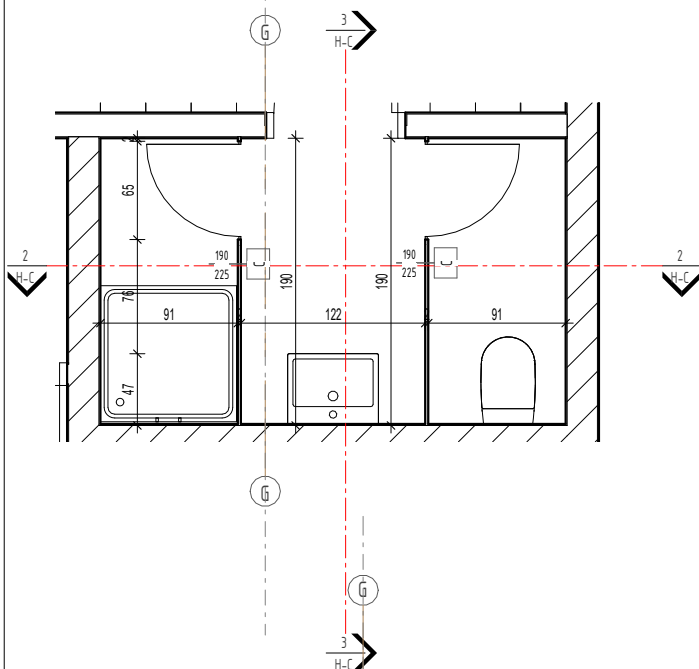

Sve wc kabine opremljene sa po 2 kuke za vješanje odjeće na vratima.

**SVE MJERE KONTROLIRATI U NARAVI!!!**

±0.00 = +112.50

Izvedbeni projekt

Bazenski kompleks u Velikom Korenovu  
TERME BJELOVAR - BJELOVAR

Shema HPL pregrada C

1 : 50

**STUĐIJA KUŠAN**  
Zagreb, Ilica 56  
d.o.o. za t/f: 01-4846-845  
arhitekturu i informatiku studio-kusan@studio-kusan.hr

**Investitor:** TERME BJELOVAR d.o.o.,  
HR-43000 Bjelovar, Trg Eugena  
Kvaternika 2, OIB 99555369979

**Zgrada:** Bazenski kompleks u Velikom Korenovu  
TERME BJELOVAR - BJELOVAR  
k.č. 696/1, 696/2, 696/3, 696/4, 697/2, 697/5, 698/1, 698/2,  
652/1, 652/2, 653/1, 653/2, k.o. Veliko Korenovo

**Projekt:** IZVEDBENI PROJEKT MAPA 1  
- ARHITEKTONSKI PROJEKT  
Bazenski kompleks u Velikom Korenovu TERME  
BJELOVAR - BJELOVAR

**Sadržaj:** Shema HPL pregrada C

**Glavni projektant:**  
Tomislav Kušan d.i.a.  
ovlaštteni arhitekt A2616

**Projektant arhitekture:**  
Tomislav Kušan d.i.a.  
ovlaštteni arhitekt A2616

**TOMISLAV KUŠAN**  
dipl.ing.arh.  
OVLAŠTENI ARHITEKT  
A 2616

**Suradnici:** Ivana Kušan d.i.a.  
Maja Kušan Petrušić m.i.a.

<b>Mjerilo:</b> 1 : 50	<b>Datum:</b> 01/24	<b>TD:</b> SK 347/21	<b>List:</b> H-C
---------------------------	------------------------	-------------------------	---------------------

2

# Presjek HPL C-a

1 : 50

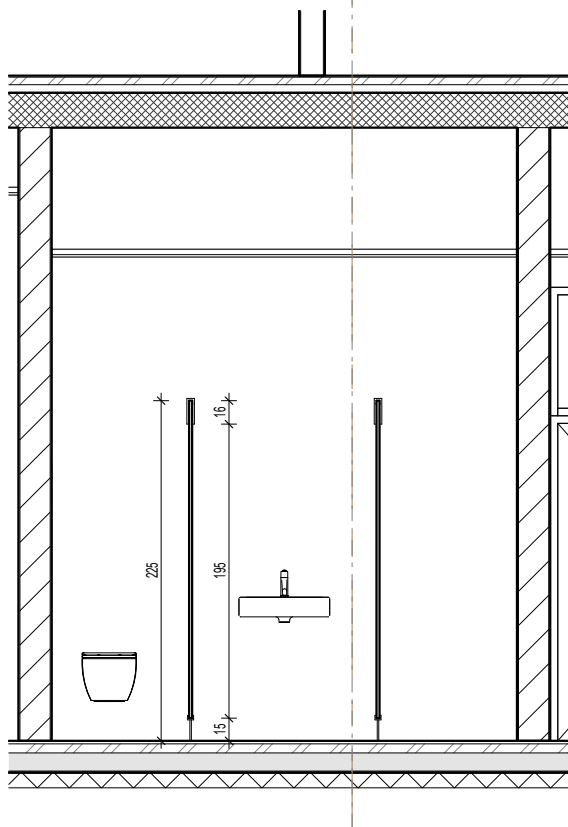

3

# Presjek HPL C-b

1 : 50

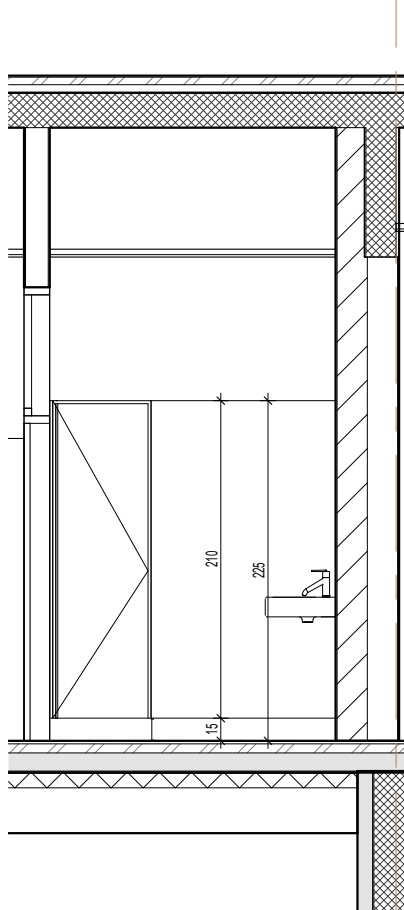

Garderobne kabine su opremljene sa po 4 kuke za vješanje odjeće ( family i pristupačna sa 6 kuka), i pokretnom klupicom za sjesti.

1 Tlocrt HPL D  
1:50

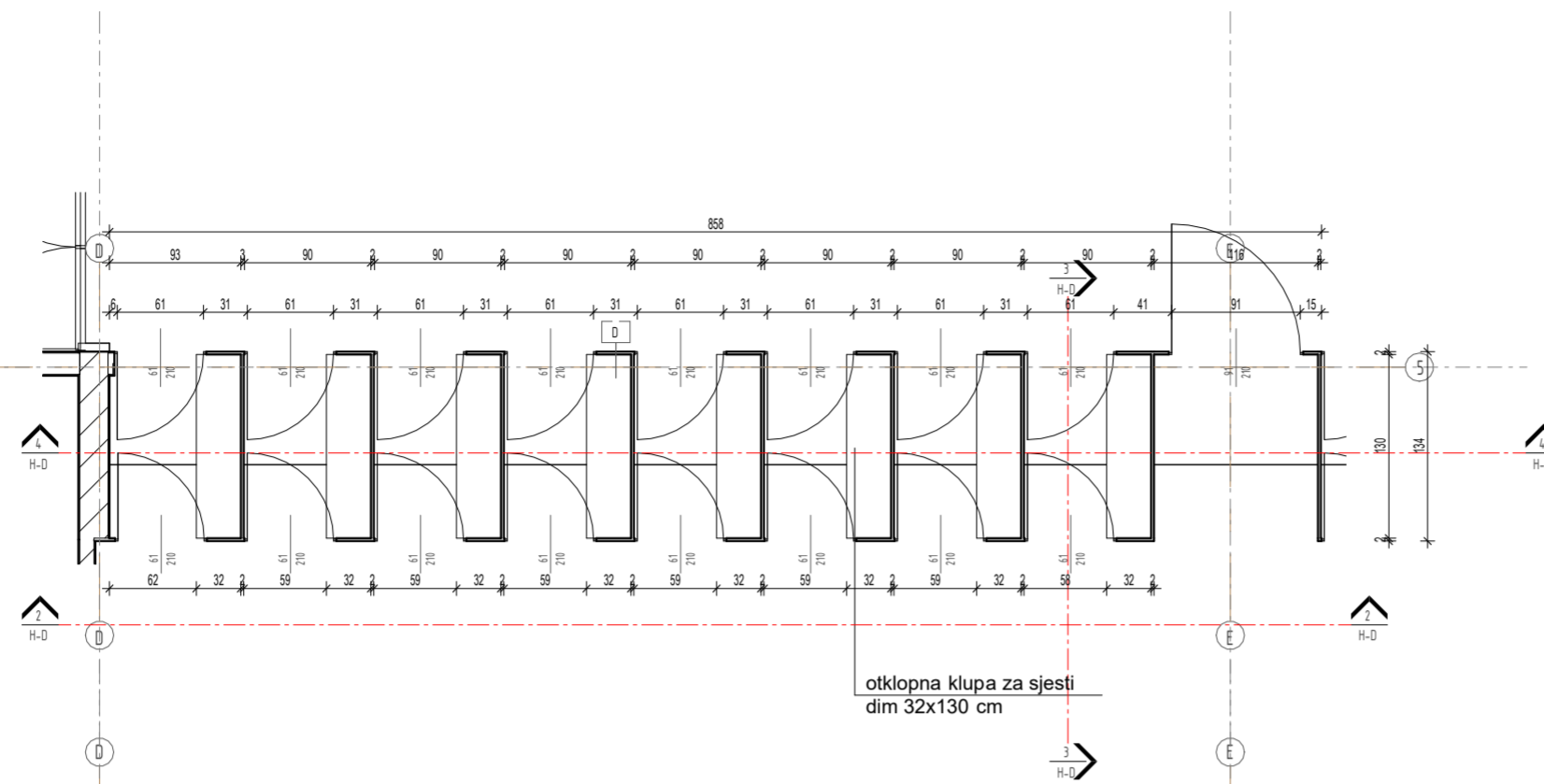

otklopna klupa za sjesti  
dim 32x130 cm

2 Presjek HPL D-a  
1:50

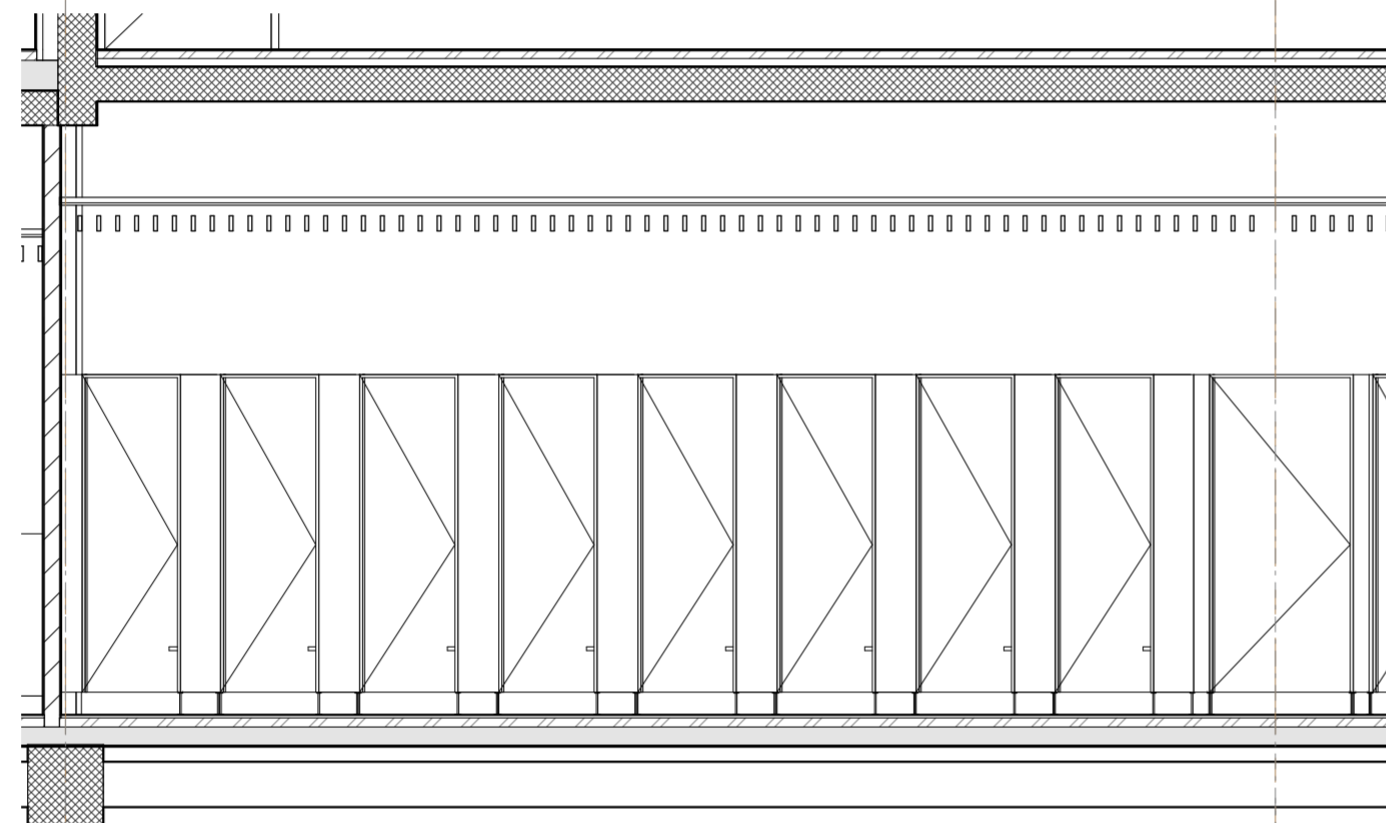

4 Presjek HPL D-c  
1:50

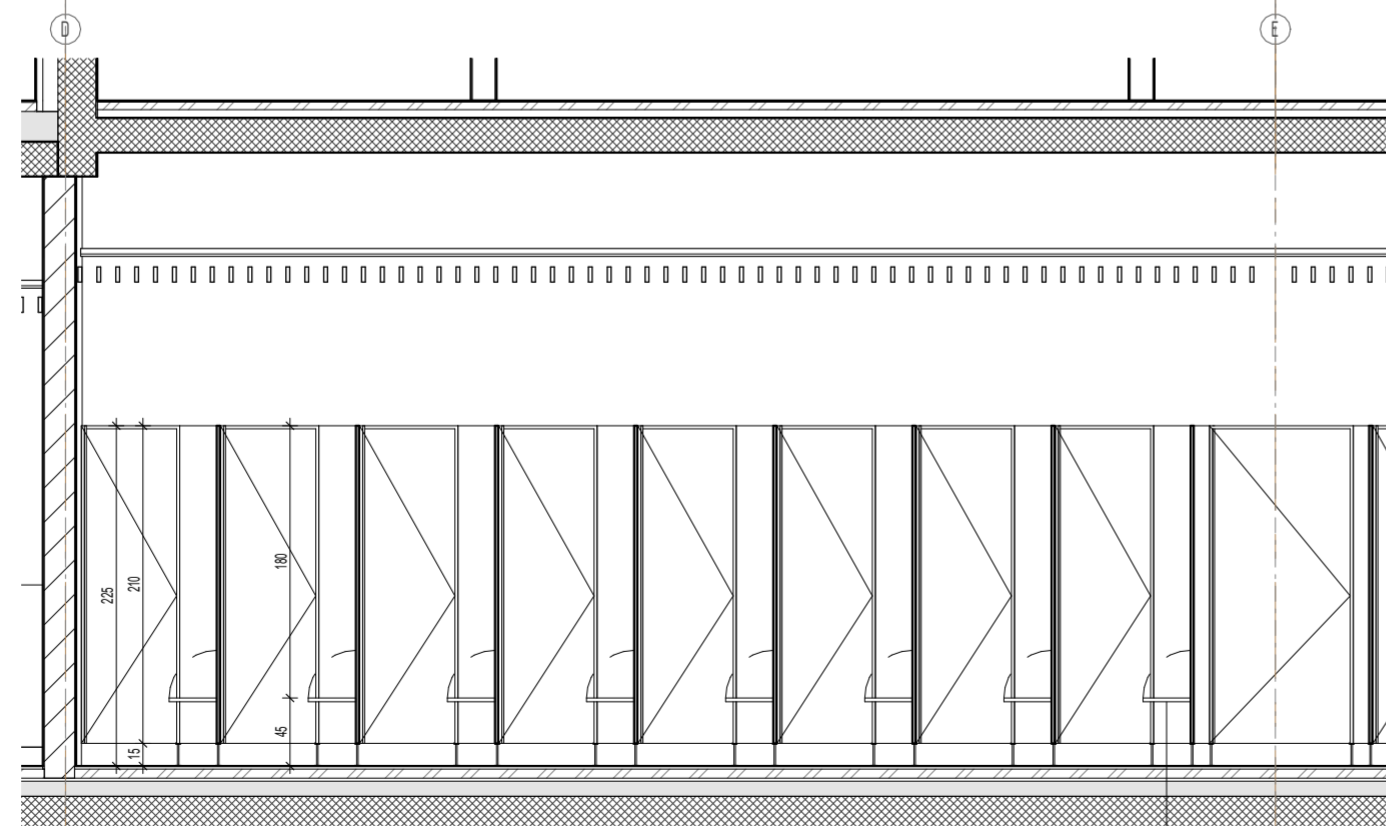

otklopna klupa za sjesti  
dim 32x130 cm

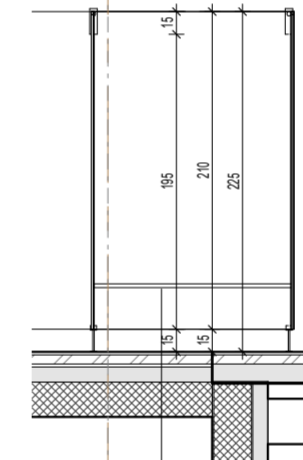
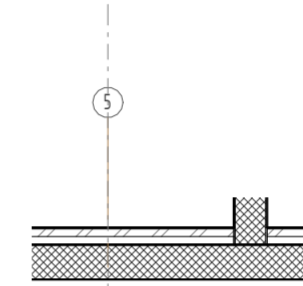

otklopna klupa za sjesti  
dim 32x130 cm

3 Presjek HPL D-b  
1:50

SVE MJERE KONTROLIRATI U NARAVI!!!

±0.00 = +112.50

Izvedbeni projekt

Bazenski kompleks u Velikom Korenovu  
TERME BJELOVAR - BJELOVAR

Shema HPL pregrada D

1:50

**KUŠAN**  
Zagreb, Ilica 56  
d.o.o. za arhitekturu i informatiku  
t/f: 01-4846-849  
studio-kusan@studio-kusan.hr

**Investitor:** TERME BJELOVAR d.o.o., HR-43000 Bjelovar, Trg Eugena Kvaternika 2, OIB 99555369979

**Zgrada:** Bazenski kompleks u Velikom Korenovu TERME BJELOVAR - BJELOVAR  
k.č. 696/1, 696/2, 696/3, 696/4, 697/2, 697/5, 698/1, 698/2, 652/1, 652/2, 653/1, 653/2, k.o. Veliko Korenovo

**Projekt:** IZVEDBENI PROJEKT MAPA 1 - ARHITEKTONSKI PROJEKT  
Bazenski kompleks u Velikom Korenovu TERME BJELOVAR - BJELOVAR

**Sadržaj:** Shema HPL pregrada D

**Glavni projektant:**  
Tomislav Kušan d.i.a.  
ovlašteni arhitekt A2616

**Projektant arhitekture:**  
Tomislav Kušan d.i.a.  
ovlašteni arhitekt A2616

**TOMISLAV KUŠAN**  
dipl.ing.arh.  
OVLASŦENI ARHITEKT  
A 2616

**Suradnici:** Ivana Kušan d.i.a.  
Maja Kušan Petrušić m.i.a.

<b>Mjerilo:</b> 1:50	<b>Datum:</b> 01/24	<b>TD:</b> SK 347/21	<b>List:</b> H-D
-------------------------	------------------------	-------------------------	---------------------

1

Tlocrt HPL D1

1:50

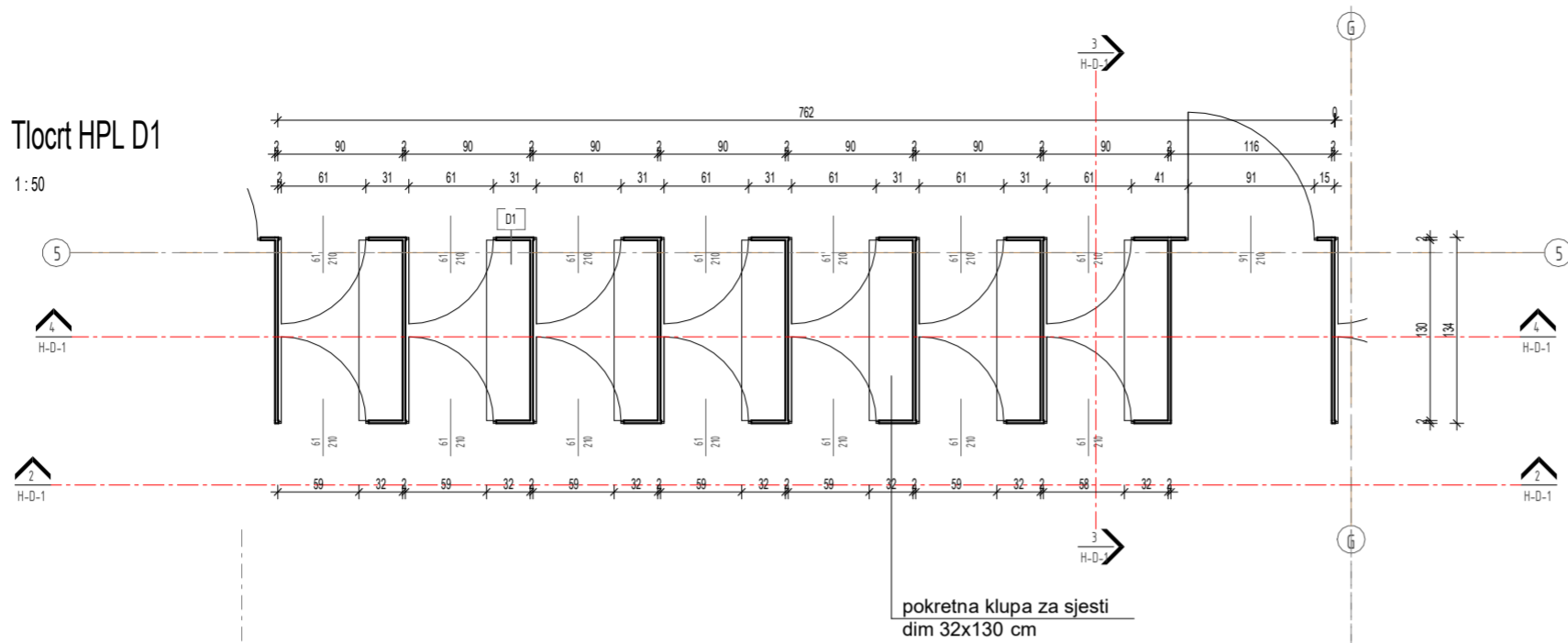

Garderobne kabine su opremljene sa po 4 kuke za vješanje odjeće (family i pristupačna sa 6 kuka), i pokretnom klupicom za sjesti.

2

Presjek HPL D1-a

1:50

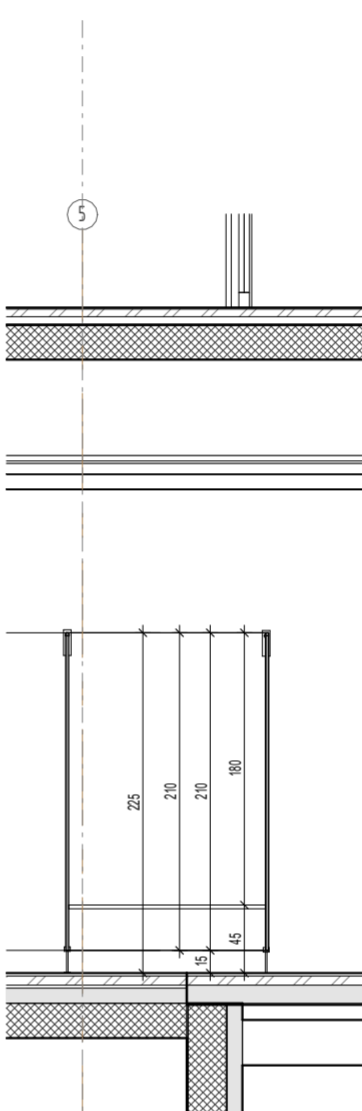
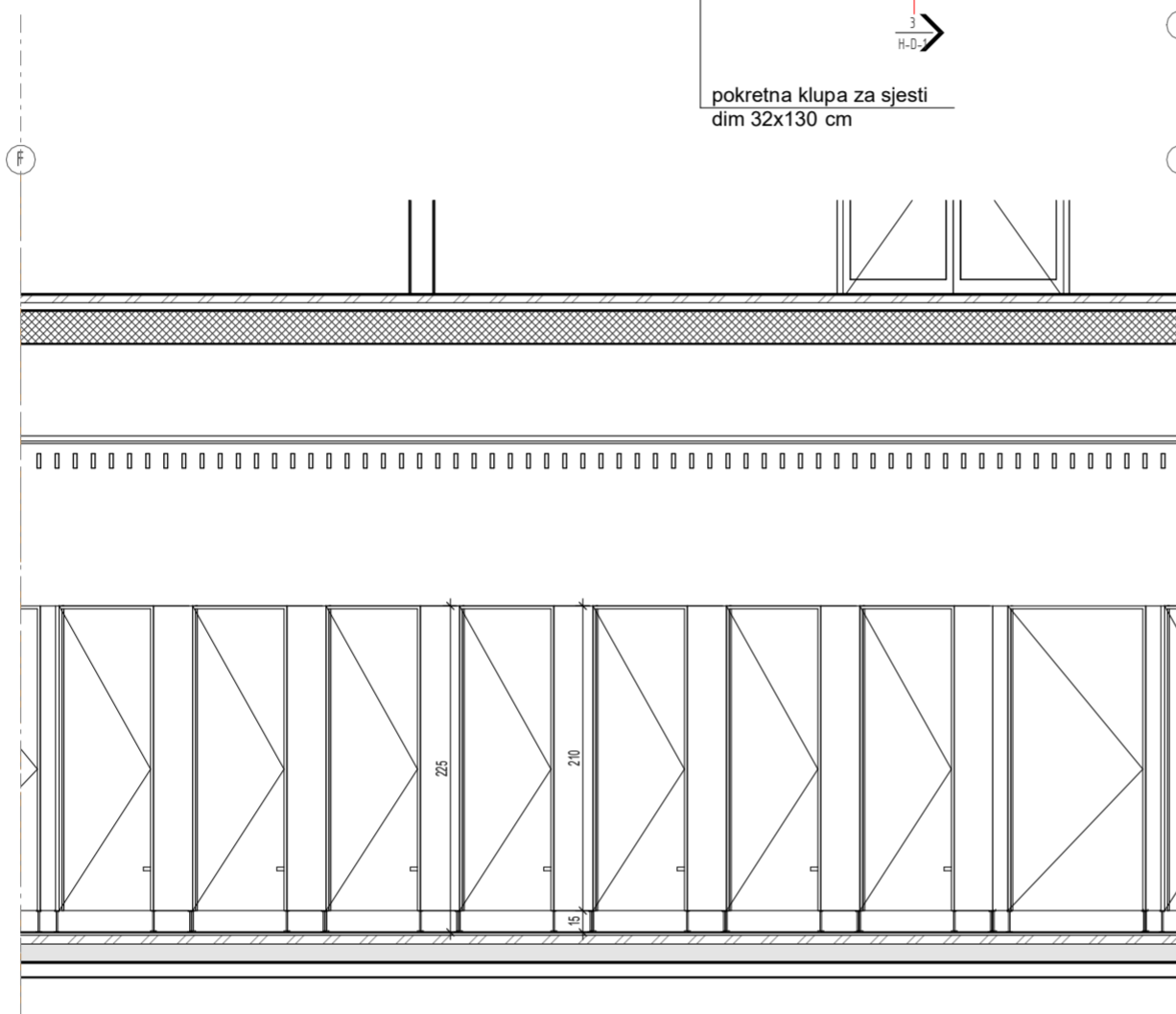

3

Presjek HPL D1-b

1:50

4

Presjek HPL D1-c

1:50

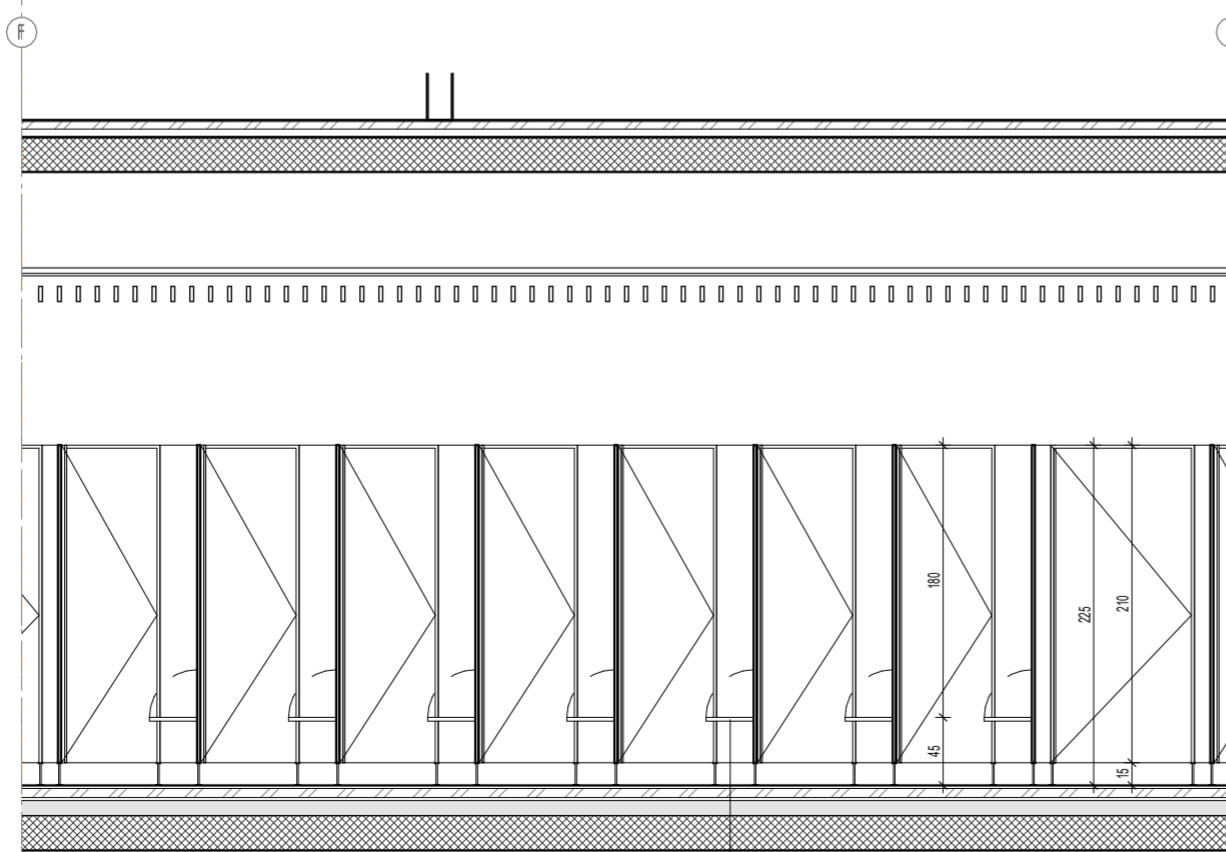

pokretna klupa za sjesti dim 32x130 cm

SVE MJERE KONTROLIRATI U NARAVI!!!

±0.00 = +112.50

Izvedbeni projekt

Bazenski kompleks u Velikom Korenovu TERME BJELOVAR - BJELOVAR

Shema HPL pregrada D1

1:50

**KUŠAN**  
 d.o.o. za arhitekturu i informatiku  
 Zagreb, Ilica 56  
 t/f: 01-4846-845  
 studio-kusan@studio-kusan.hr

Investitor: TERME BJELOVAR d.o.o., HR-43000 Bjelovar, Trg Eugena Kvaternika 2, OIB 9955369979

Zgrada: Bazenski kompleks u Velikom Korenovu TERME BJELOVAR - BJELOVAR k.č. 696/1, 696/2, 696/3, 696/4, 697/2, 697/5, 698/1, 698/2, 652/1, 652/2, 653/1, 653/2, k.o. Veliko Korenovo

Projekt: IZVEDBENI PROJEKT MAPA 1 - ARHITEKTONSKI PROJEKT Bazenski kompleks u Velikom Korenovu TERME BJELOVAR - BJELOVAR

Sadržaj: Shema HPL pregrada D1

Glavni projektant: Tomislav Kušan d.i.a. ovlaštenu arhitekt A2616

Projektant arhitekture: Tomislav Kušan d.i.a. ovlaštenu arhitekt A2616

**TOMISLAV KUŠAN**  
 dipl.ing.arh.  
 OVLASŦENI ARHITEKT  
 A 2616

Suradnici: Ivana Kušan d.i.a. Maja Kušan Petrušić m.i.a.

Mjerilo:	Datum:	TD:	List:
1:50	01/24	SK 347/21	H-D-1

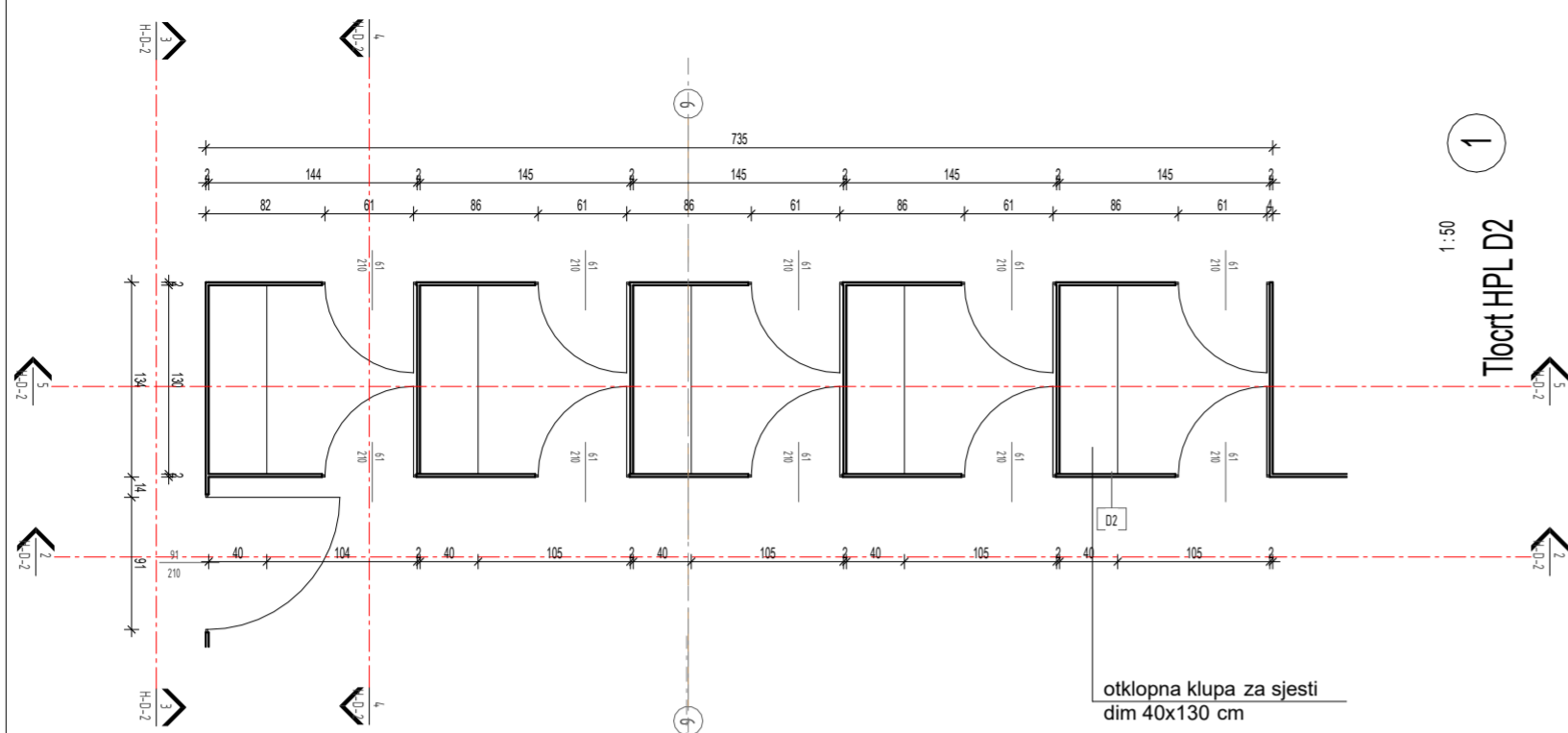

1  
1:50  
Tlocrt HPL D2

Garderobne kabine su opremljene sa po 4 kuke za vješanje odjeće ( family i pristupačna sa 6 kuka), i pokretnom klupicom za sjesti.

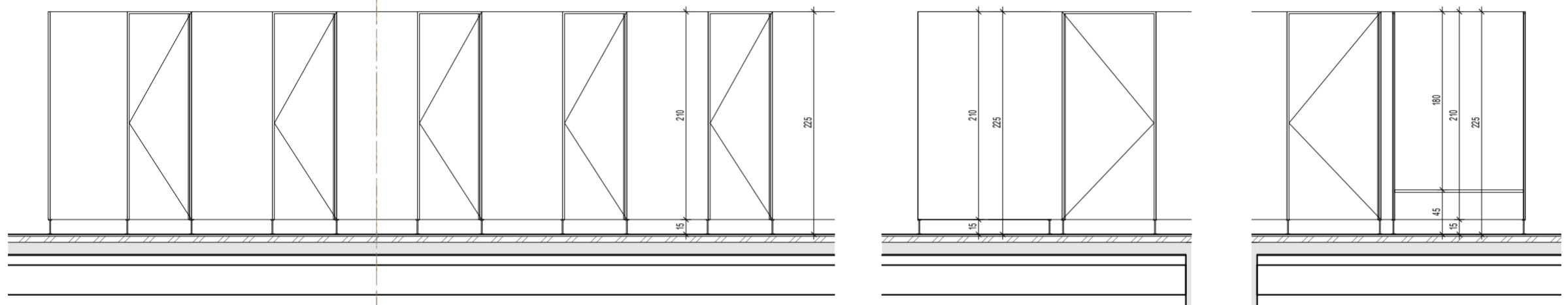
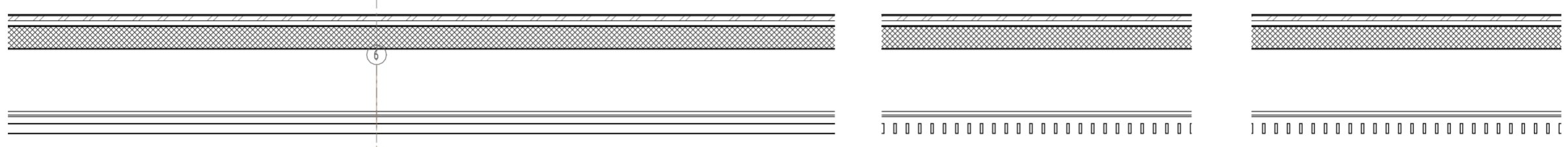

2 Presjek HPL D2-a  
1:50

3 Presjek HPL D2-b  
1:50

4 Presjek HPL D2-c  
1:50

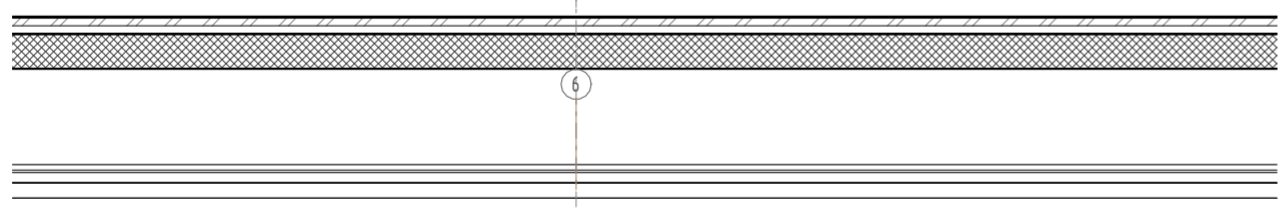

5 Presjek HPL D2-d  
1:50

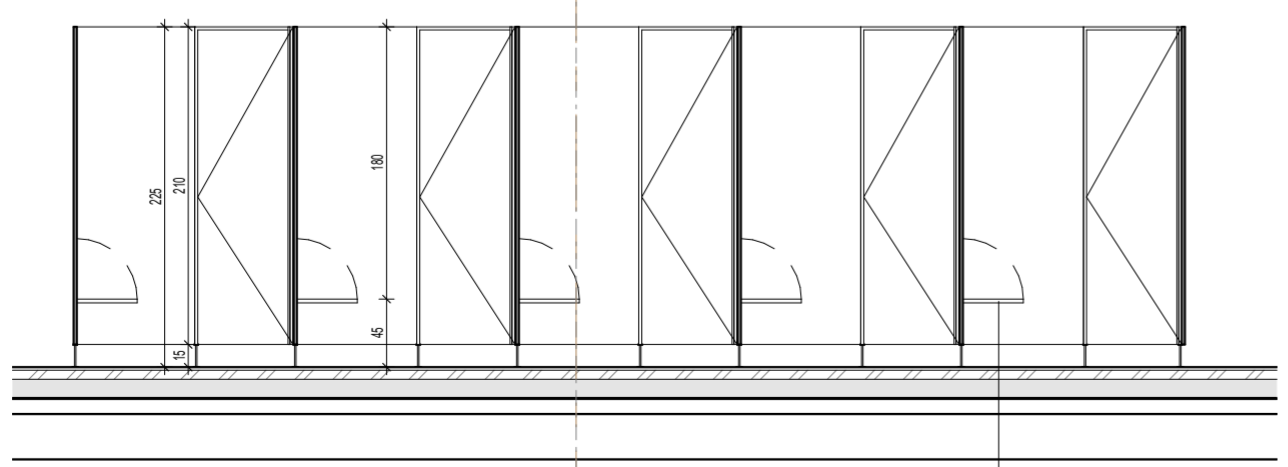

otklopna klupa za sjesti dim 40x130 cm

SVE MJERE KONTROLIRATI U NARAVI!!!

±0.00 = +112.50

Izvedbeni projekt  
Bazenski kompleks u Velikom Korenovu  
TERME BJELOVAR - BJELOVAR  
Shema HPL pregrada D2  
1:50

**KUŠAN**  
d.o.o. za arhitekturu i informatiku  
Zagreb, Ilica 56  
t/f: 01-4846-848  
studio-kusan@studio-kusan.hr

**Investitor:** TERME BJELOVAR d.o.o., HR-43000 Bjelovar, Trg Eugena Kvaternika 2, OIB 99555369979  
**Zgrada:** Bazenski kompleks u Velikom Korenovu TERME BJELOVAR - BJELOVAR k.č. 696/1, 696/2, 696/3, 696/4, 697/2, 697/5, 698/1, 698/2, 652/1, 652/2, 653/1, 653/2, k.o. Veliko Korenovo

**Projekt:** IZVEDBENI PROJEKT MAPA 1 - ARHITEKTONSKI PROJEKT Bazenski kompleks u Velikom Korenovu TERME BJELOVAR - BJELOVAR

**Sadržaj:** Shema HPL pregrada D2

**Glavni projektant:** Tomislav Kušan d.i.a. ovlaštenu arhitekt A2616

**Projektant arhitekture:** Tomislav Kušan d.i.a. ovlaštenu arhitekt A2616

**TOMISLAV KUŠAN**  
dipl.ing.arh.  
OVLAŠTENI ARHITEKT  
A 2616

**Suradnici:** Ivana Kušan d.i.a. Maja Kušan Petrušić m.i.a.

<b>Mjerilo:</b> 1:50	<b>Datum:</b> 01/24	<b>TD:</b> SK 347/21	<b>List:</b> H-D-2
----------------------	---------------------	----------------------	--------------------

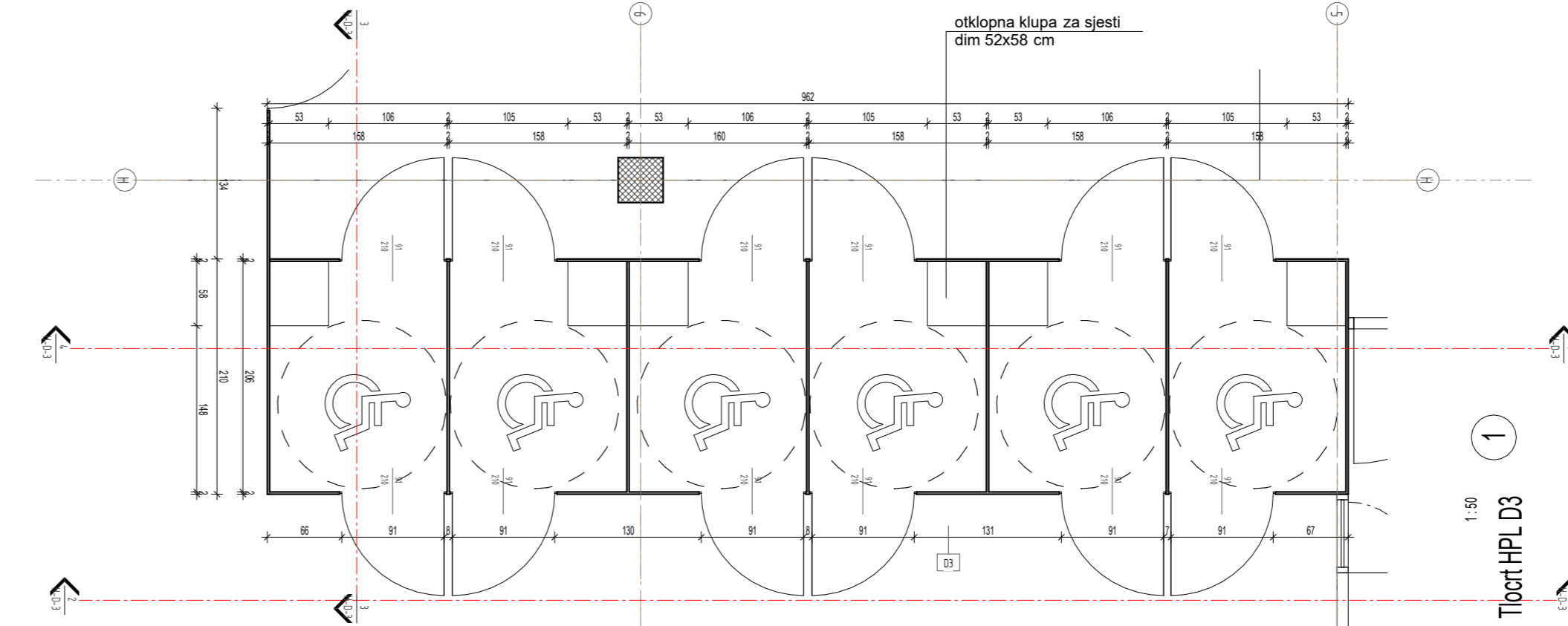

Garderobne kabine su opremljene sa po 4 kuke za vješanje odjeće ( family i pristupačna sa 6 kuka), i pokretnom klupicom za sjesti.

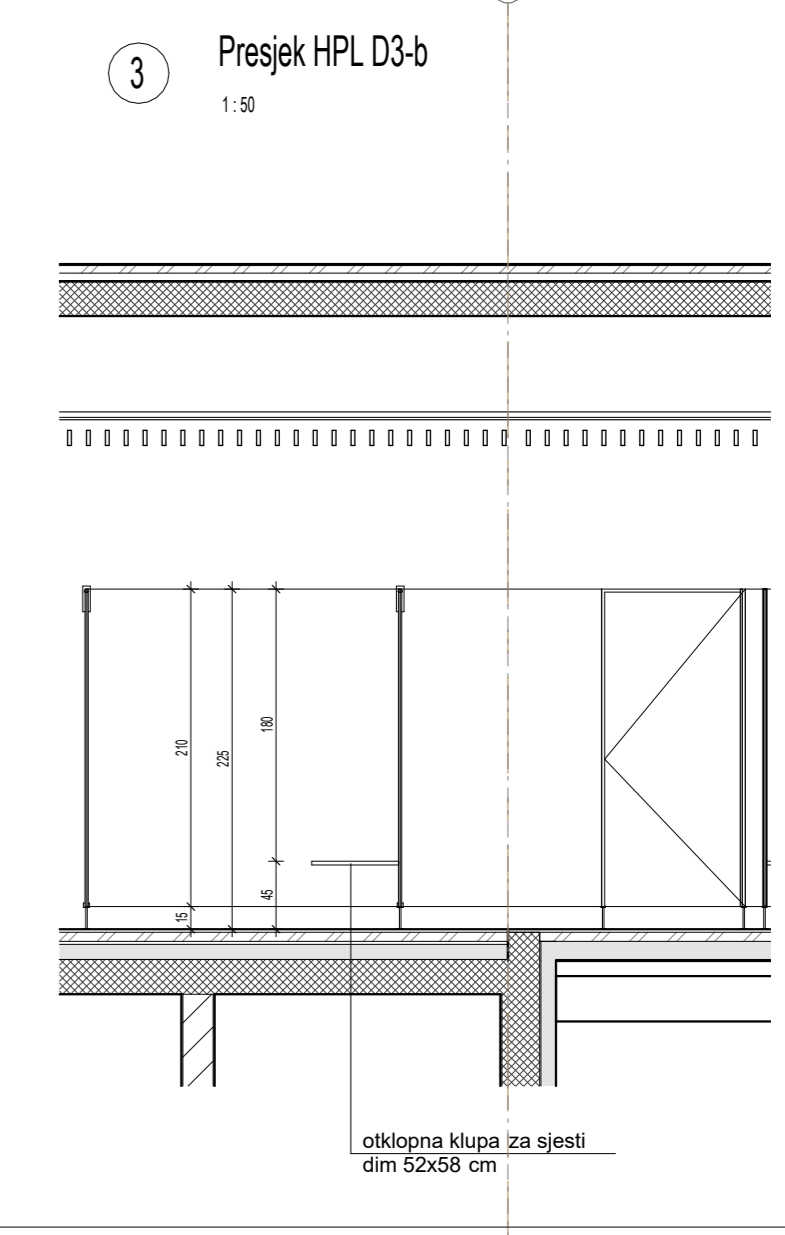
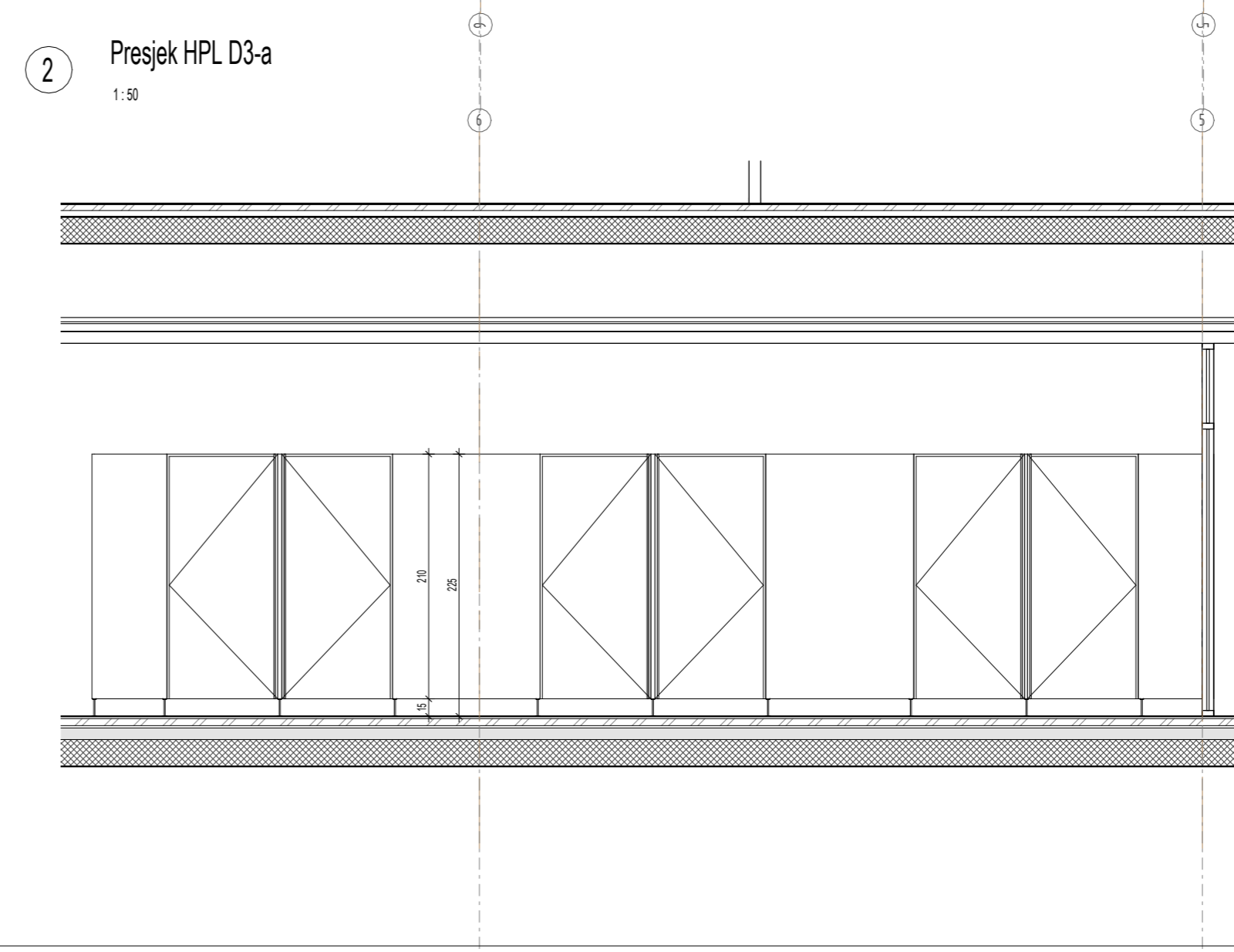
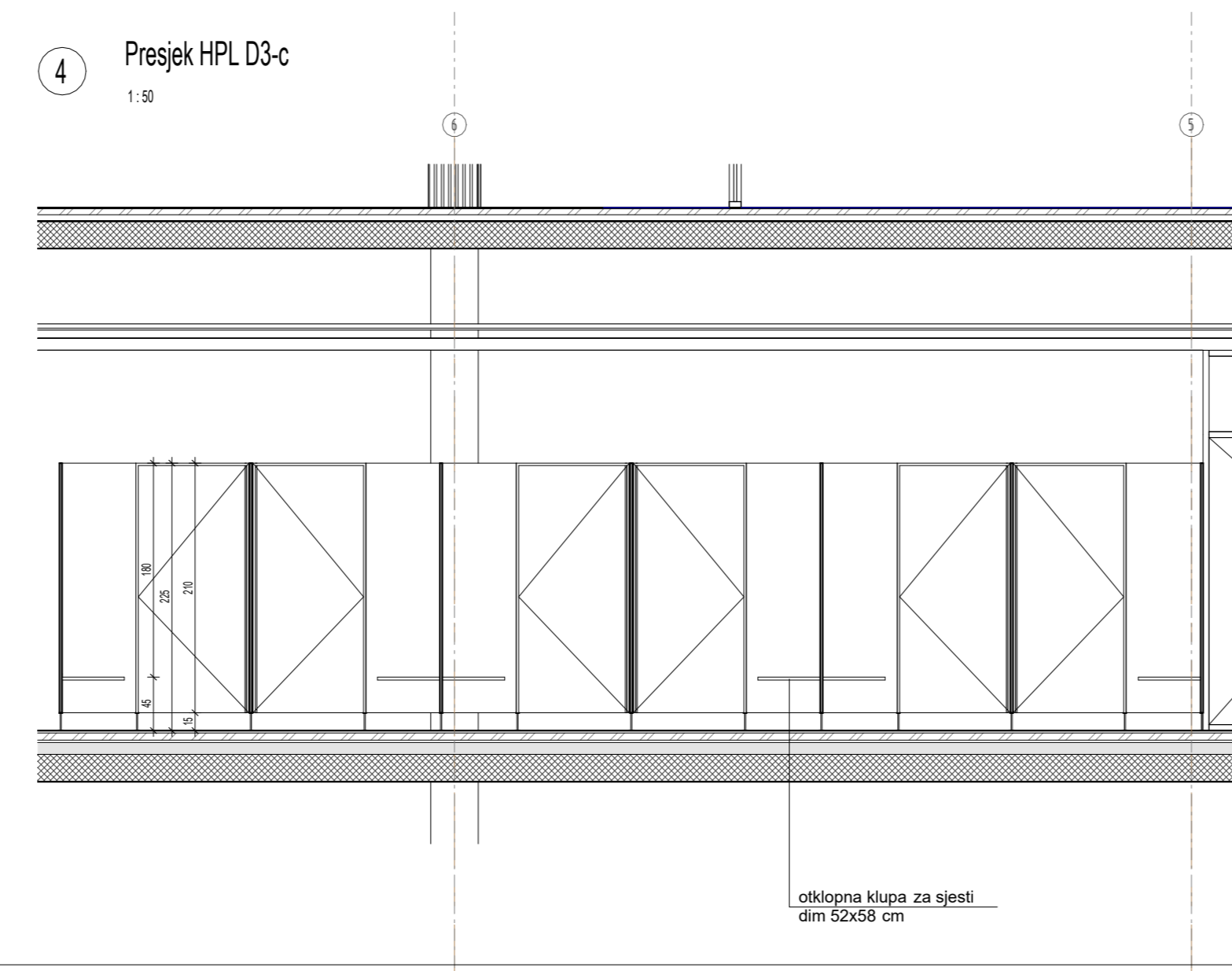

**SVE MJERE KONTROLIRATI U NARAVI!!!**

±0.00 = +112.50

**Izvedbeni projekt**

**Bazenski kompleks u Velikom Korenovu TERME BJELOVAR - BJELOVAR**

**Shema HPL pregrada D3**

**1 : 50**

**KUŠAN**  
Zagrebačka 5B  
d.o.o. za  
1/1: 01-4846-845  
arhitekturu i informatiku  
info@kusar@studo-kusan.hr

**Investitor:** TERME BJELOVAR d.o.o., HR-43000 Bjelovar, Trg Eugena Kvaternika 2, OIB 9855369979

**Zgrada:** Bazenski kompleks u Velikom Korenovu TERME BJELOVAR - BJELOVAR  
k.č. 658/1, 658/2, 659/3, 659/4, 697/2, 697/5, 698/1, 698/2, 652/1, 652/2, 653/1, 653/2, k.o. Veliko Korenovo

**Projekt:** IZVEDBENI PROJEKT MAPA 1 - ARHITEKTONSKI PROJEKT  
Bazenski kompleks u Velikom Korenovu TERME BJELOVAR - BJELOVAR

**Sadržaj:** Shema HPL pregrada D3

**Glavni projektant:** Tomislav Kušan d.l.a. ovlašteni arhitekt A26/16

**Projektant arhitekture:** Tomislav Kušan d.l.a. ovlašteni arhitekt A26/16

**Suradnici:** Ivana Kušan d.l.a. Maja Kušan Petrušić m.l.a.

**Mjerilo:** 1:50 **Datum:** 01/24 **TD:** SK 347/21 **List:** H-D-3

Garderobne kabine su opremljene sa po 4 kuke za vješanje odjeće ( family i pristupačna sa 6 kuka), i pokretnom klupicom za sjesti.

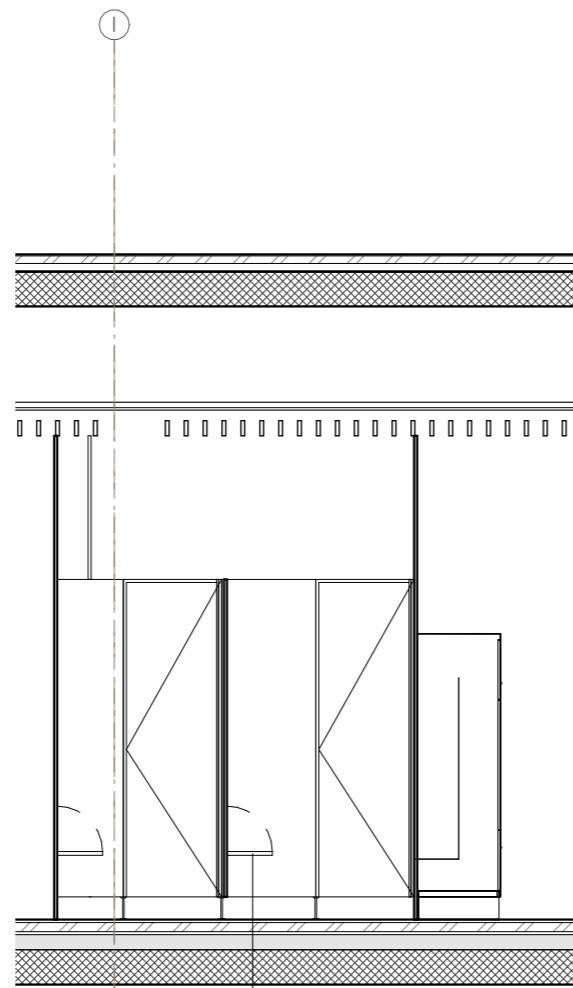
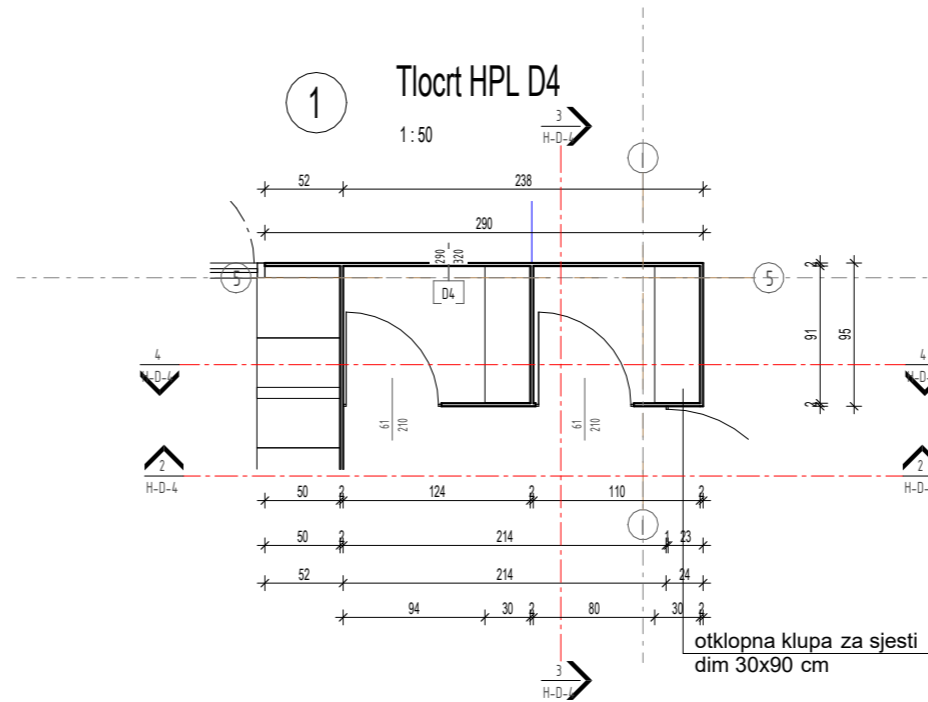

4 Presjek HPL D4-c  
1:50

otklopna klupa za sjesti  
dim 30x90 cm

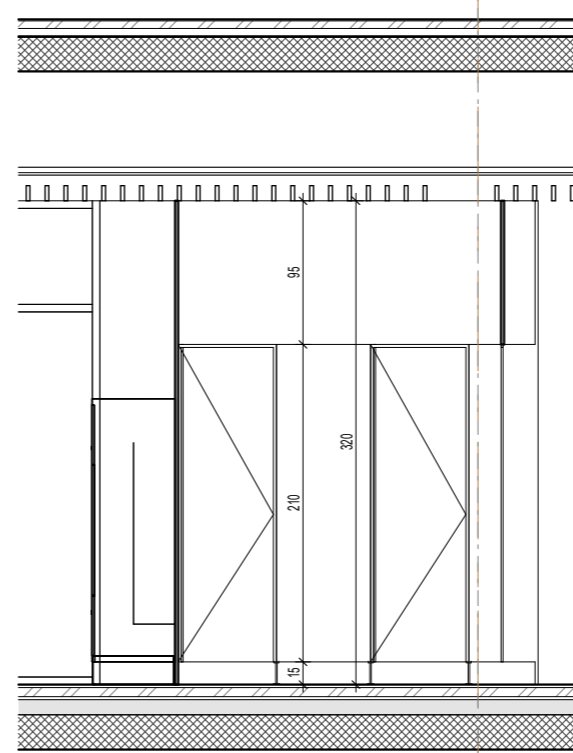

2 Presjek HPL D4-a  
1:50

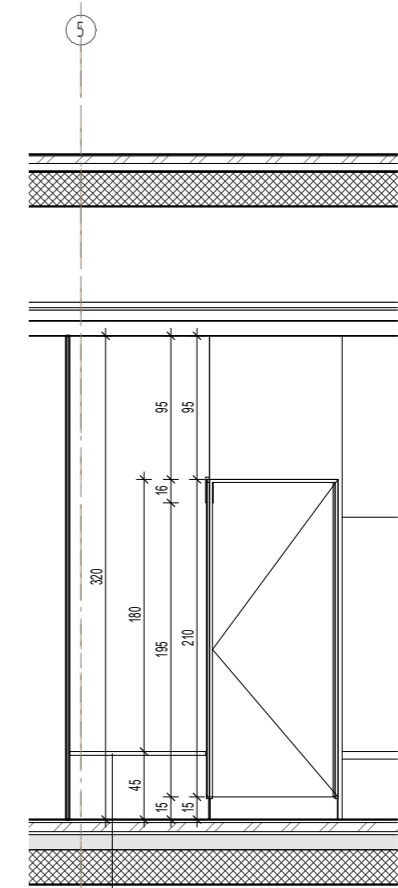

3 Presjek HPL D4-b  
1:50

otklopna klupa za sjesti  
dim 30x90 cm

**SVE MJERE KONTROLIRATI U NARAVI!!!**

±0.00 = +112.50

Izvedbeni projekt

Bazenski kompleks u Velikom Korenovu  
TERME BJELOVAR - BJELOVAR

Shema HPL pregrada D4

1:50

**STUDIO KUŠAN**  
Zagreb, Ilica 56  
d.o.o. za arhitekturu i informatiku t/f: 01-4846-845  
studio-kusan@studio-kusan.hr

**Investitor:** TERME BJELOVAR d.o.o., HR-43000 Bjelovar, Trg Eugena Kvaternika 2, OIB 99555369979

**Zgrada:** Bazenski kompleks u Velikom Korenovu TERME BJELOVAR - BJELOVAR  
k.č. 696/1, 696/2, 696/3, 696/4, 697/2, 697/5, 698/1, 698/2, 652/1, 652/2, 653/1, 653/2, k.o. Veliko Korenovo

**Projekt:** IZVEDBENI PROJEKT MAPA 1 - ARHITEKTONSKI PROJEKT  
Bazenski kompleks u Velikom Korenovu TERME BJELOVAR - BJELOVAR

**Sadržaj:** Shema HPL pregrada D4

**Glavni projektant:** Tomislav Kušan d.i.a. ovlaštteni arhitekt A2616

**Projektant arhitekture:** Tomislav Kušan d.i.a. ovlaštteni arhitekt A2616

**TOMISLAV KUŠAN**  
dipl.ing.arh.  
OVLAŠTENI ARHITEKT  
A 2616

**Suradnici:** Ivana Kušan d.i.a. Maja Kušan Petrušić m.i.a.

Mjerilo:	Datum:	TD:	List:
1:50	01/24	SK 347/21	H-D-4

Garderobne kabine su opremljene sa po 4 kuke za vješanje odjeće ( family i pristupačna sa 6 kuka), i pokretnom klupicom za sjesti.

1 Tlocrt HPL D5  
1:50

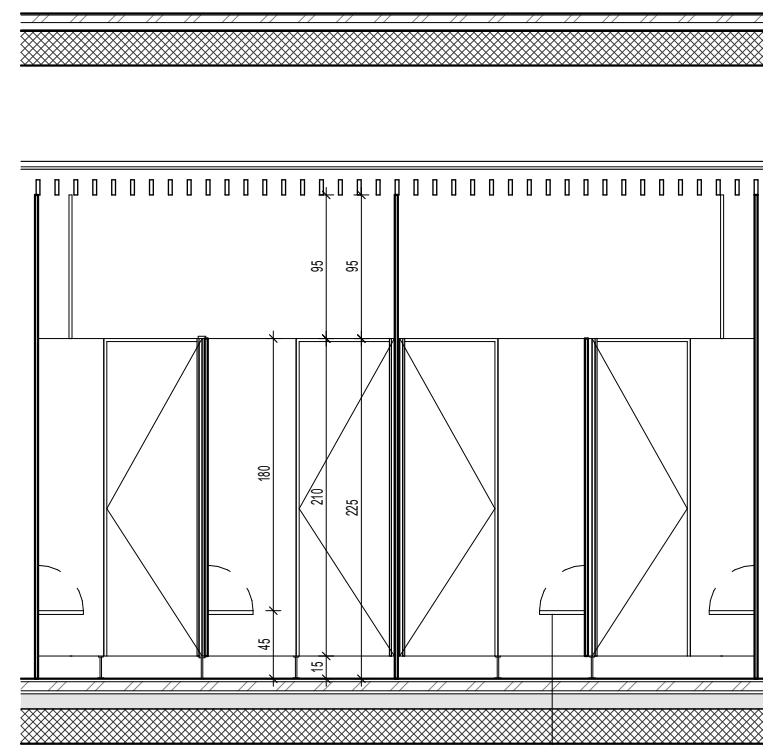
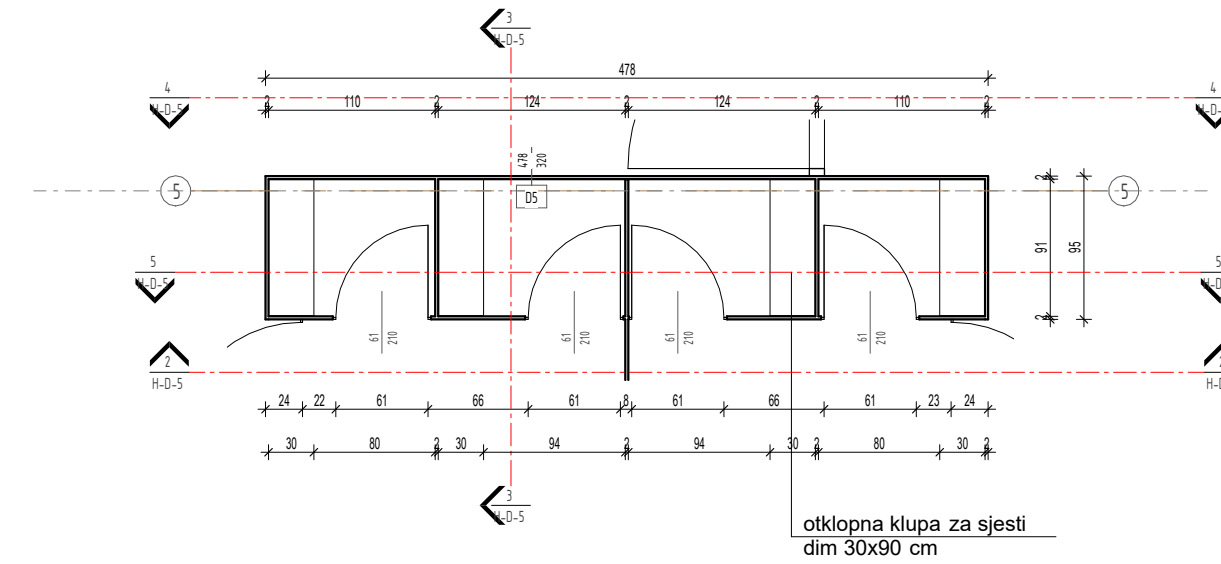

5 Presjek HPL D5-d  
1:50

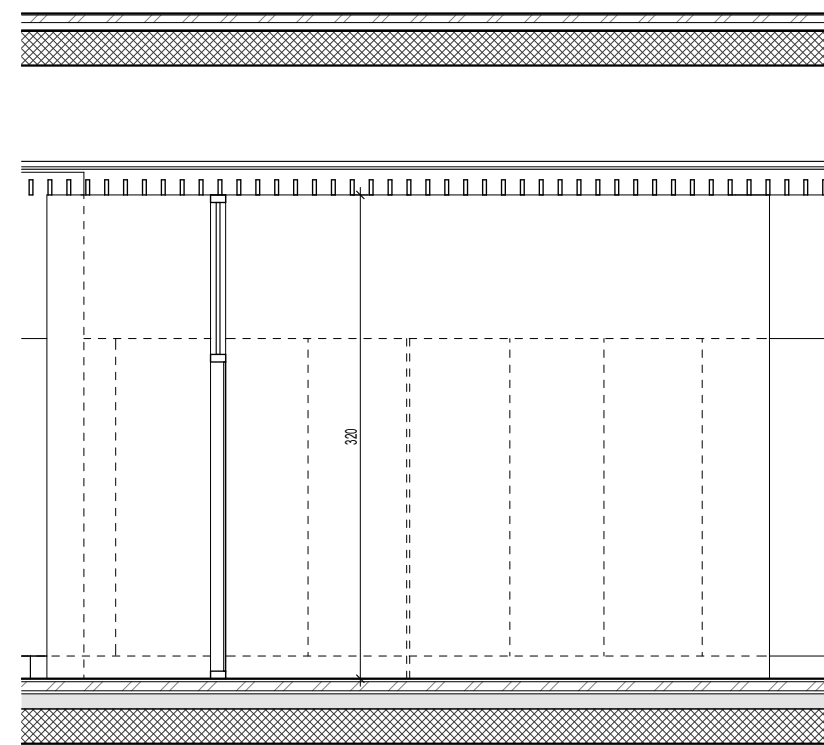

4 Presjek HPL D5-c  
1:50

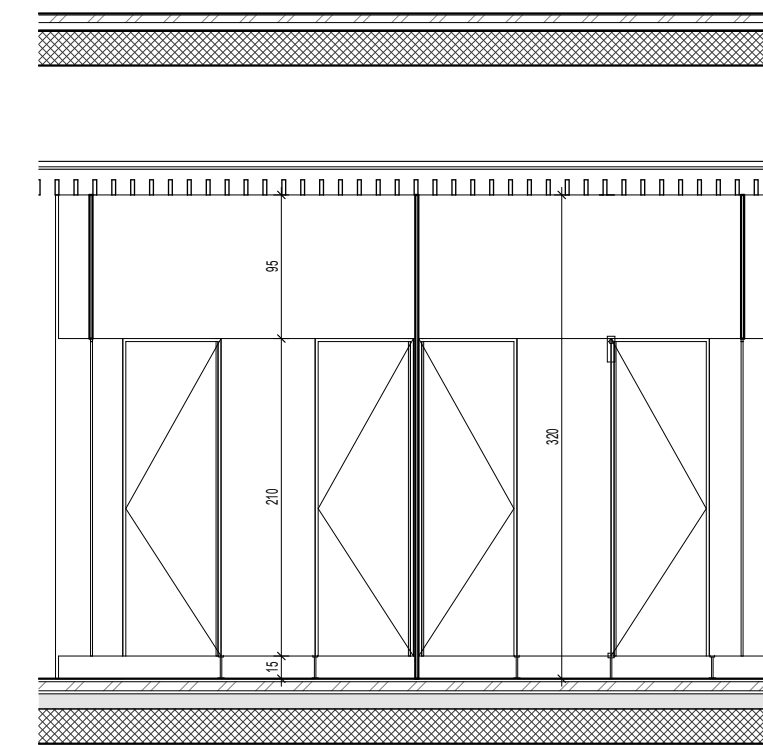

2 Presjek HPL D5-a  
1:50

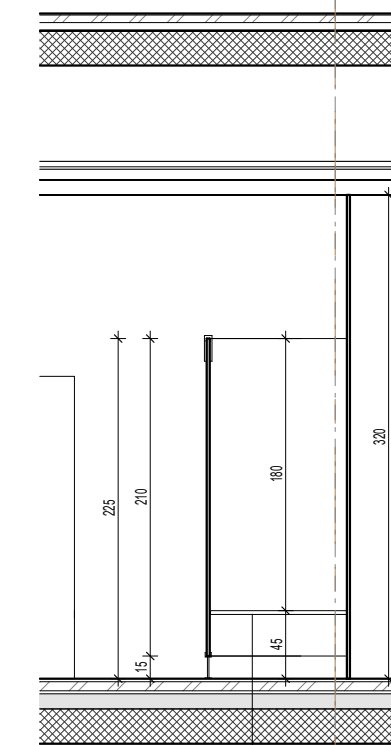

3 Presjek HPL D5-b  
1:50

SVE MJERE KONTROLIRATI U NARAVI!!!

±0.00 = +112.50

Izvedbeni projekt

Bazenski kompleks u Velikom Korenovu  
TERME BJELOVAR - BJELOVAR

Schema HPL pregrada D5

1 : 50



Investitor: TERME BJELOVAR d.o.o., HR-43000 Bjelovar, Trg Eugena Kvaternika 2, OIB 99555369979

Zgrada: Bazenski kompleks u Velikom Korenovu  
TERME BJELOVAR - BJELOVAR  
k.č. 696/1, 696/2, 696/3, 696/4, 697/2, 697/5, 698/1, 698/2, 652/1, 652/2, 653/1, 653/2, k.o. Veliko Korenovo

Projekt: IZVEDBENI PROJEKT MAPA 1  
- ARHITEKTONSKI PROJEKT  
Bazenski kompleks u Velikom Korenovu TERME BJELOVAR - BJELOVAR

Sadržaj: Schema HPL pregrada D5

Glavni projektant:  
Tomislav Kušan d.i.a.  
ovlašteni arhitekt A2616

Projektant arhitekture:  
Tomislav Kušan d.i.a.  
ovlašteni arhitekt A2616



Suradnici: Ivana Kušan d.i.a.  
Maja Kušan Petrušić m.i.a.

Mjerilo:	Datum:	TD:	List:
1:50	01/24	SK 347/21	H-D-5

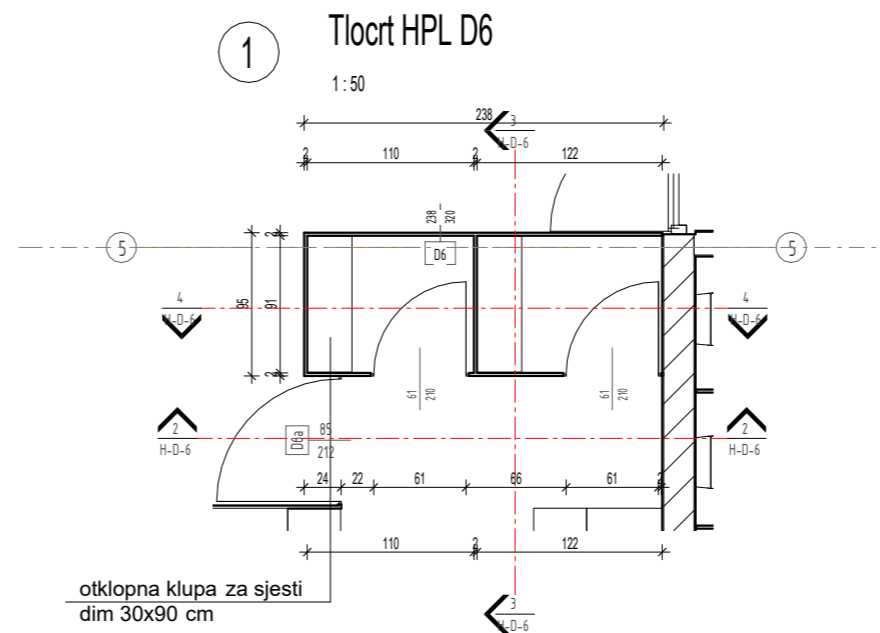

Garderobne kabine su opremljene sa po 4 kuke za vješanje odjeće ( family i pristupačna sa 6 kuka), i pokretnom klupicom za sjesti.

4 Presjek HPL D6-c  
1:50

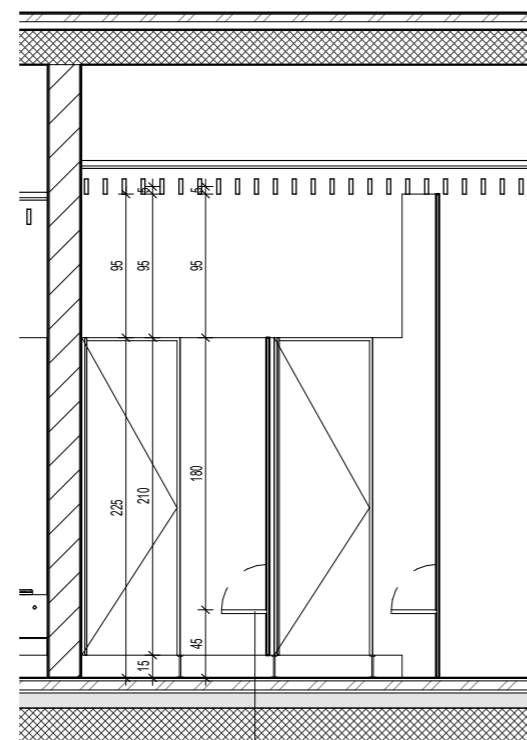

otklopna klupa za sjesti  
dim 30x90 cm

2 Presjek HPL D6-a  
1:50

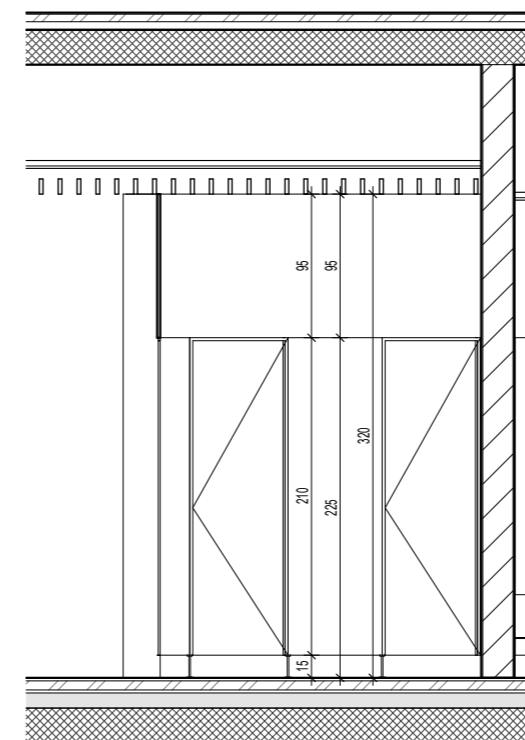

3 Presjek HPL D6-b  
1:50

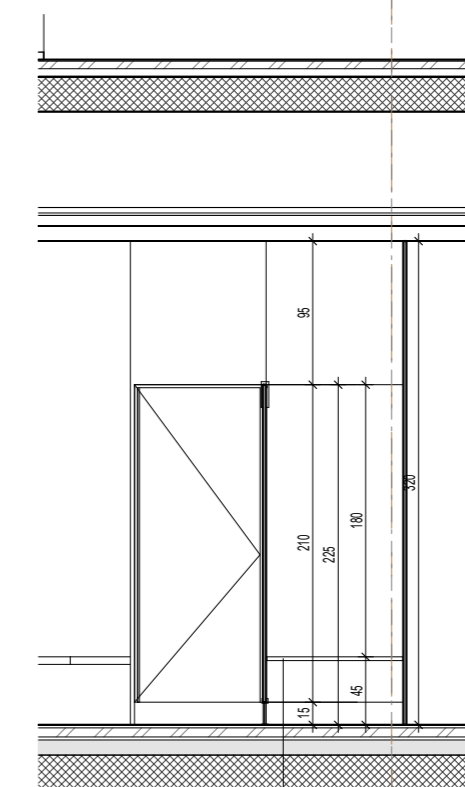

otklopna klupa za sjesti  
dim 30x90 cm

SVE MJERE KONTROLIRATI U NARAVI!!!

±0.00 = +112.50

Izvedbeni projekt

Bazenski kompleks u Velikom Korenovu  
TERME BJELOVAR - BJELOVAR

Shema HPL pregrada D6

1:50



Investitor: TERME BJELOVAR d.o.o., HR-43000 Bjelovar, Trg Eugena Kvaternika 2, OIB 99555369979

Zgrada: Bazenski kompleks u Velikom Korenovu TERME BJELOVAR - BJELOVAR  
k.č. 696/1, 696/2, 696/3, 696/4, 697/2, 697/5, 698/1, 698/2, 652/1, 652/2, 653/1, 653/2, k.o. Veliko Korenovo

Projekt: IZVEDBENI PROJEKT MAPA 1 - ARHITEKTONSKI PROJEKT  
Bazenski kompleks u Velikom Korenovu TERME BJELOVAR - BJELOVAR

Sadržaj: Shema HPL pregrada D6

Glavni projektant:  
Tomislav Kušan d.i.a.  
ovlašteni arhitekt A2616

Projektant arhitekture:  
Tomislav Kušan d.i.a.  
ovlašteni arhitekt A2616



Suradnici: Ivana Kušan d.i.a.  
Maja Kušan Petrušić m.i.a.

Mjerilo:	Datum:	TD:	List:
1:50	01/24	SK 347/21	H-D-6

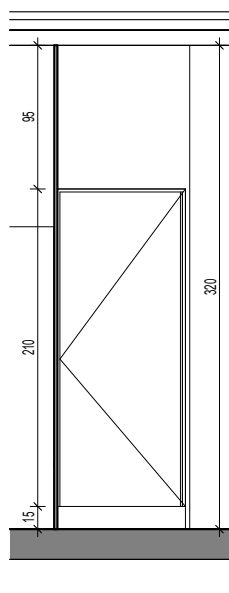
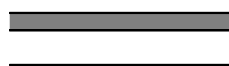
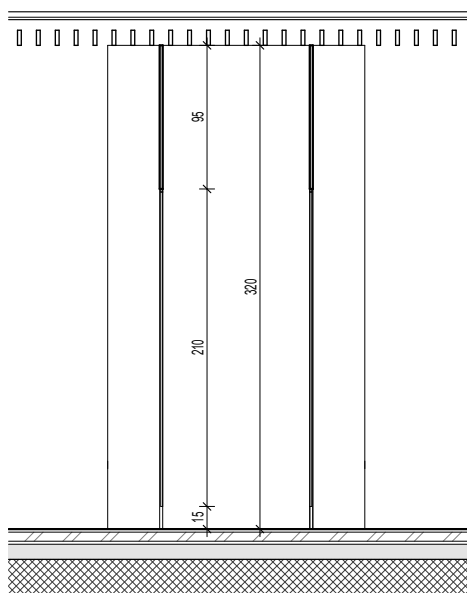
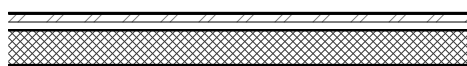
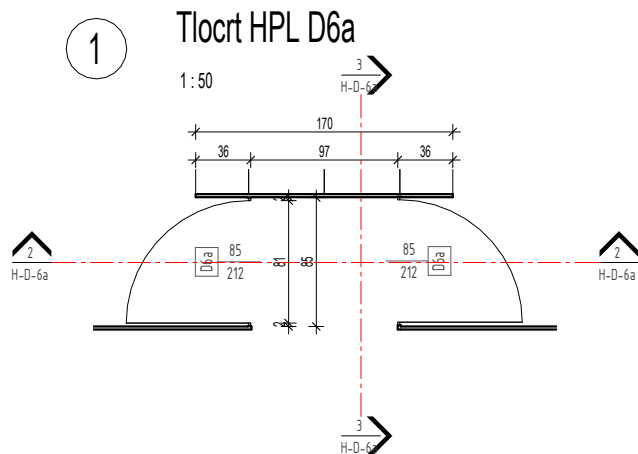

SVE MJERE KONTROLIRATI U NARAVI!!!

±0.00 = +112.50

Izvedbeni projekt

Bazenski kompleks u Velikom Korenovu  
TERME BJELOVAR - BJELOVAR

Shema HPL pregrada D6a

1:50

**STUDIO KUŠAN**  
Zagreb, Ilica 56  
d.o.o. za arhitekturu i informatiku t/f: 01-4846-845  
studio-kusan@studio-kusan.hr

**Investitor:** TERME BJELOVAR d.o.o.,  
HR-43000 Bjelovar, Trg Eugena  
Kvaternika 2, OIB 99555369979

**Zgrada:** Bazenski kompleks u Velikom Korenovu  
TERME BJELOVAR - BJELOVAR  
k.č. 696/1, 696/2, 696/3, 696/4, 697/2, 697/5, 698/1, 698/2,  
652/1, 652/2, 653/1, 653/2, k.o. Veliko Korenovo

**Projekt:** IZVEDBENI PROJEKT MAPA 1  
- ARHITEKTONSKI PROJEKT  
Bazenski kompleks u Velikom Korenovu TERME  
BJELOVAR - BJELOVAR

**Sadržaj:** Shema HPL pregrada D6a

**Glavni projektant:**  
Tomislav Kušan d.i.a.  
ovlašteni arhitekt A2616

**Projektant arhitekture:**  
Tomislav Kušan d.i.a.  
ovlašteni arhitekt A2616

**TOMISLAV KUŠAN**  
dipl.ing.arh.  
OVLASŦENI ARHITEKT  
A 2616

**Suradnici:** Ivana Kušan d.i.a.  
Maja Kušan Petrušić m.i.a.

Mjerilo:	Datum:	TD:	List:
1:50	01/24	SK 347/21	H-D-6a

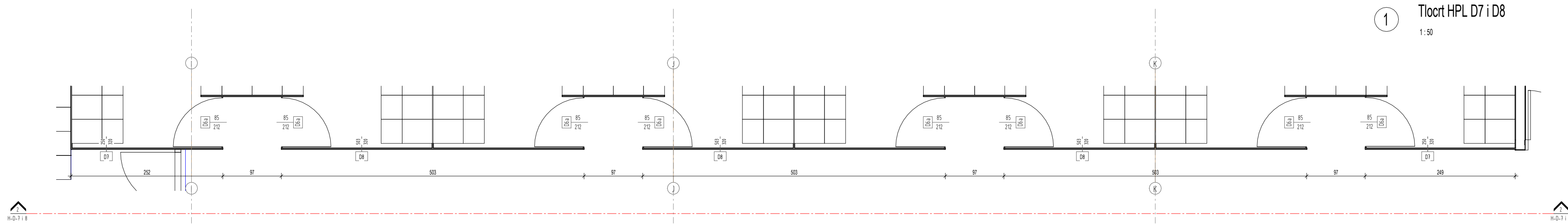

1 Tlocrt HPL D7 i D8  
1:50

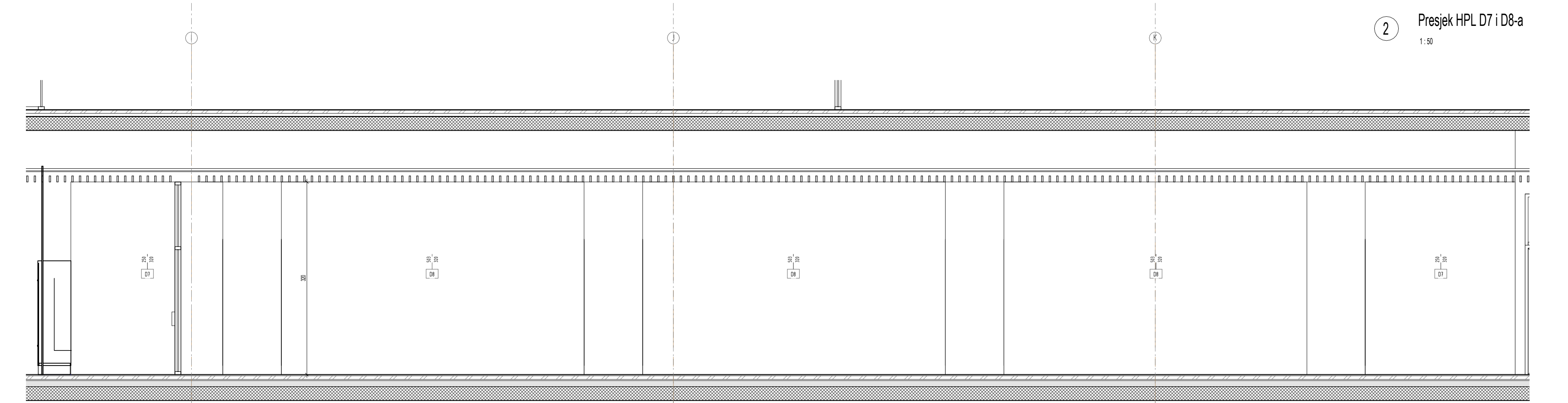

2 Presjek HPL D7 i D8-a  
1:50

SVE MJERE KONTROLIRATI U NARAVI!!!

±0.00 = +112.50

Izvedbeni projekt

Bazenski kompleks u Velikom Korenovu  
TERME BJELOVAR - BJELOVAR

Schema HPL pregrada D7 i D8

1:50



**Investitor:** TERME BJELOVAR d.o.o., HR-43000 Bjelovar, Trg Eugena Kvaternika 2, OIB 99555369979

**Zgrada:** Bazenski kompleks u Velikom Korenovu TERME BJELOVAR - BJELOVAR k.č. 696/1, 696/2, 696/3, 696/4, 697/2, 697/5, 698/1, 698/2, 652/1, 652/2, 653/1, 653/2, k.o. Veliko Korenovo

**Projekt:** IZVEDBENI PROJEKT MAPA 1 - ARHITEKTONSKI PROJEKT Bazenski kompleks u Velikom Korenovu TERME BJELOVAR - BJELOVAR

**Sadržaj:** Schema HPL pregrada D7 i D8

**Glavni projektant:** Tomislav Kušan d.i.a. ovlaštteni arhitekt A2616

**Projektant arhitekture:** Tomislav Kušan d.i.a. ovlaštteni arhitekt A2616



**Suradnici:** Ivana Kušan d.i.a. Maja Kušan Petrušić m.i.a.

<b>Mjerilo:</b> 1:50	<b>Datum:</b> 01/24	<b>TD:</b> SK 347/21	<b>List:</b> H-D-7-i 8
-------------------------	------------------------	-------------------------	------------------------------

4 Presjek HPL D9-c  
1:50

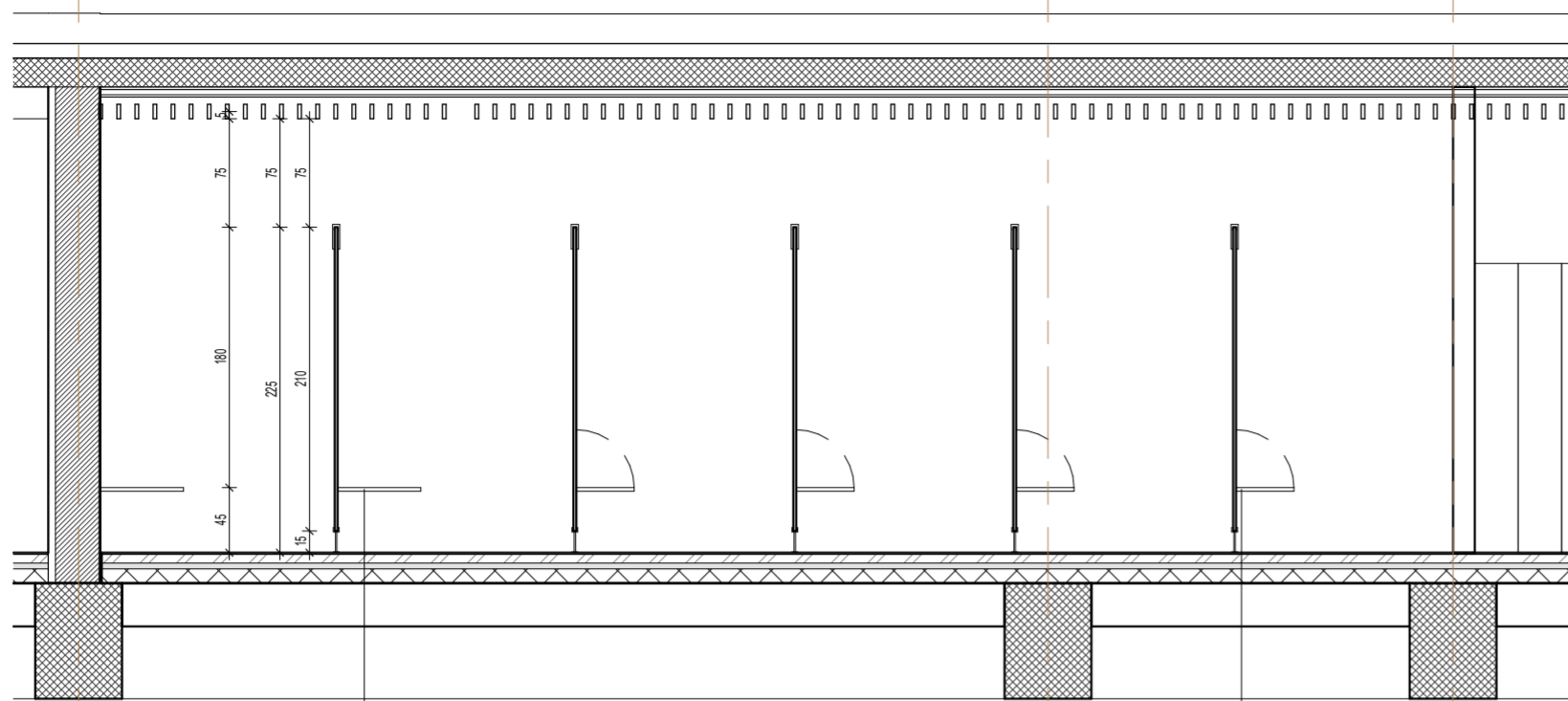

otklopna klupa za sjesti  
dim 53x58 cm

otklopna klupa za sjesti  
dim 40x210 cm

5 Presjek HPL D9-d  
1:50

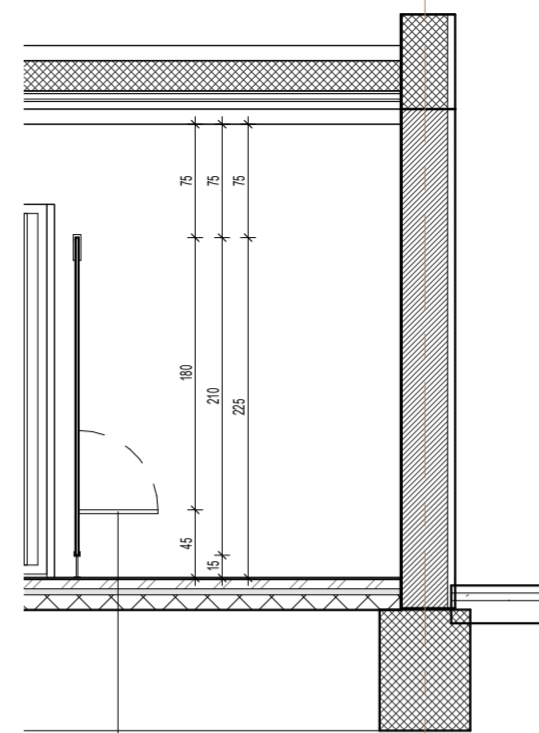

otklopna klupa za sjesti  
dim 40x210 cm

Garderobne kabine su opremljene sa po 4 kuke za vješanje odjeće ( family i pristupačna sa 6 kuka), i pokretnom klupicom za sjesti.

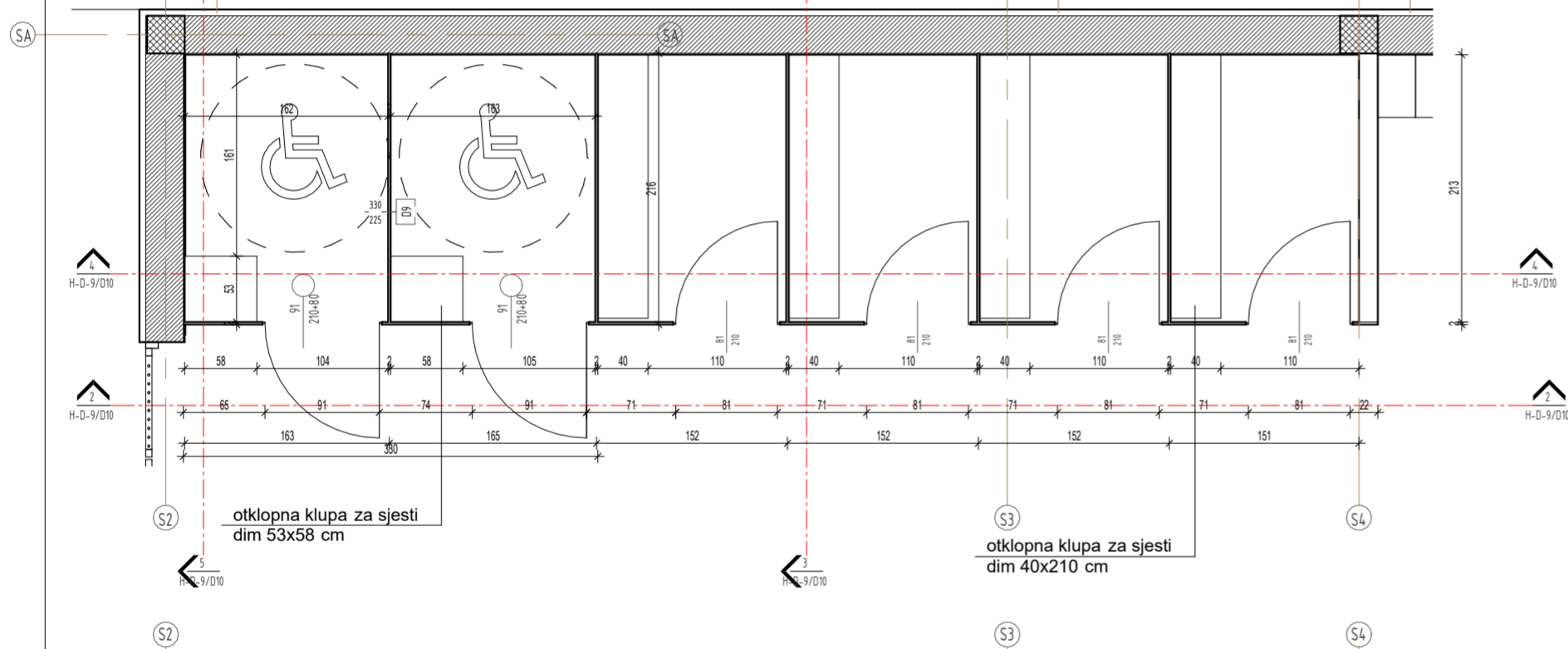

otklopna klupa za sjesti  
dim 53x58 cm

otklopna klupa za sjesti  
dim 40x210 cm

1 Tlocrt HPL D9  
1:50

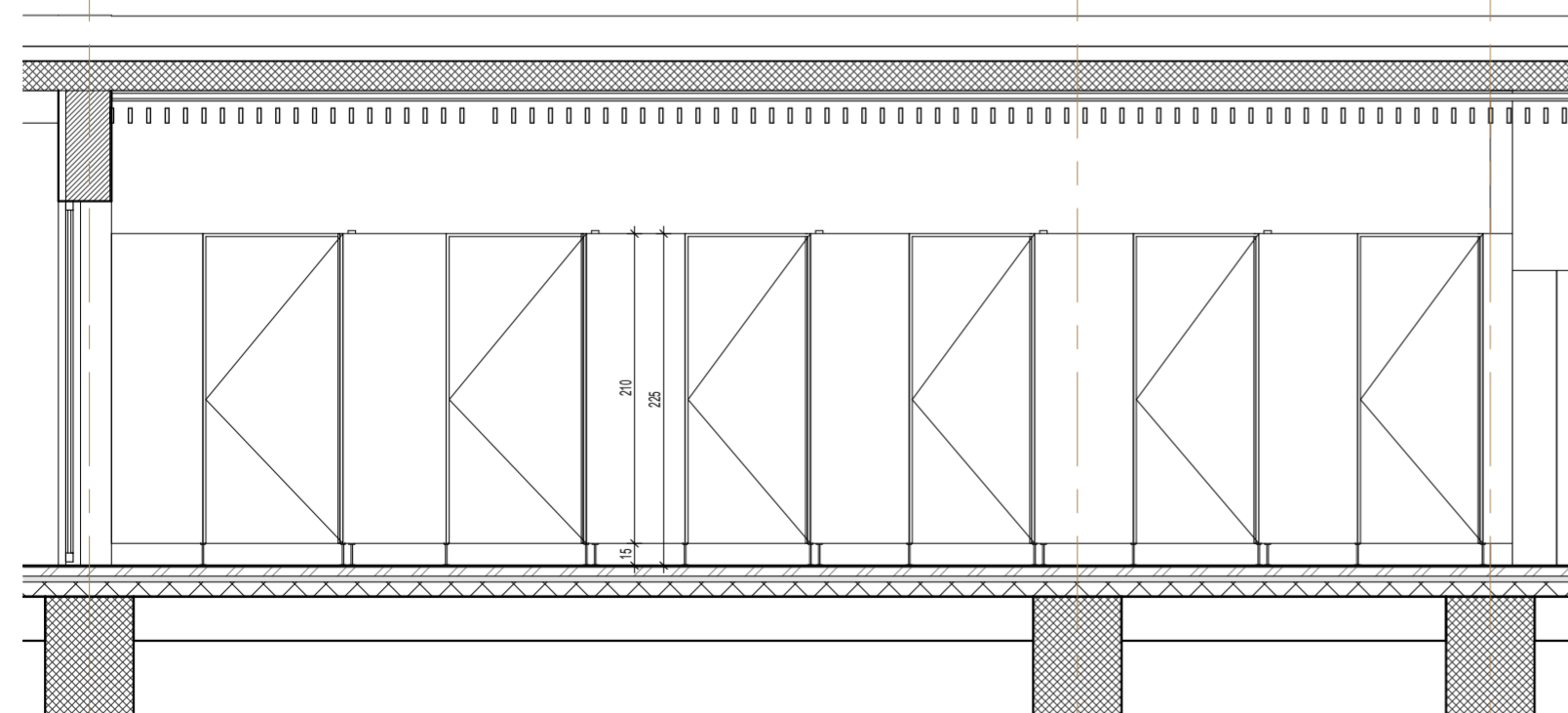

2 Presjek HPL D9-b  
1:50

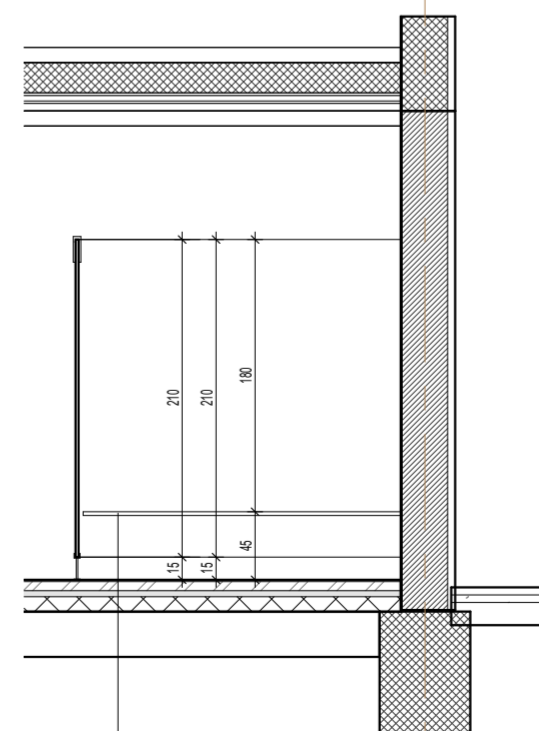

otklopna klupa za sjesti  
dim 40x210 cm

3 Presjek HPL D9-a  
1:50

SVE MJERE KONTROLIRATI U NARAVI!!!

±0.00 = +112.50

Izvedbeni projekt

Bazenski kompleks u Velikom Korenovu  
TERME BJELOVAR - BJELOVAR

Shema HPL pregrada D9 i D10

1:50



Investitor: TERME BJELOVAR d.o.o.,  
HR-43000 Bjelovar, Trg Eugena  
Kvaternika 2, OIB 99555369979

Zgrada: Bazenski kompleks u Velikom Korenovu  
TERME BJELOVAR - BJELOVAR  
k.č. 696/1, 696/2, 696/3, 696/4, 697/2, 697/5, 698/1, 698/2,  
652/1, 652/2, 653/1, 653/2, k.o. Veliko Korenovo

Projekt: IZVEDBENI PROJEKT MAPA 1  
- ARHITEKTONSKI PROJEKT  
Bazenski kompleks u Velikom Korenovu TERME  
BJELOVAR - BJELOVAR

Sadržaj: Shema HPL pregrada D9 i D10

Glavni projektant:  
Tomislav Kušan d.i.a.  
ovlaštenu arhitekt A2616

Projektant arhitekture:  
Tomislav Kušan d.i.a.  
ovlaštenu arhitekt A2616



Suradnici: Ivana Kušan d.i.a.  
Maja Kušan Petrušić m.i.a.

Mjerilo:	Datum:	TD:	List:
1:50	01/24	SK 347/21	H-D-9/D10

Garderobne kabine su opremljene sa po 4 kuke za vješanje odjeće ( family i pristupačna sa 6 kuka), i pokretnom klupicom za sjesti.

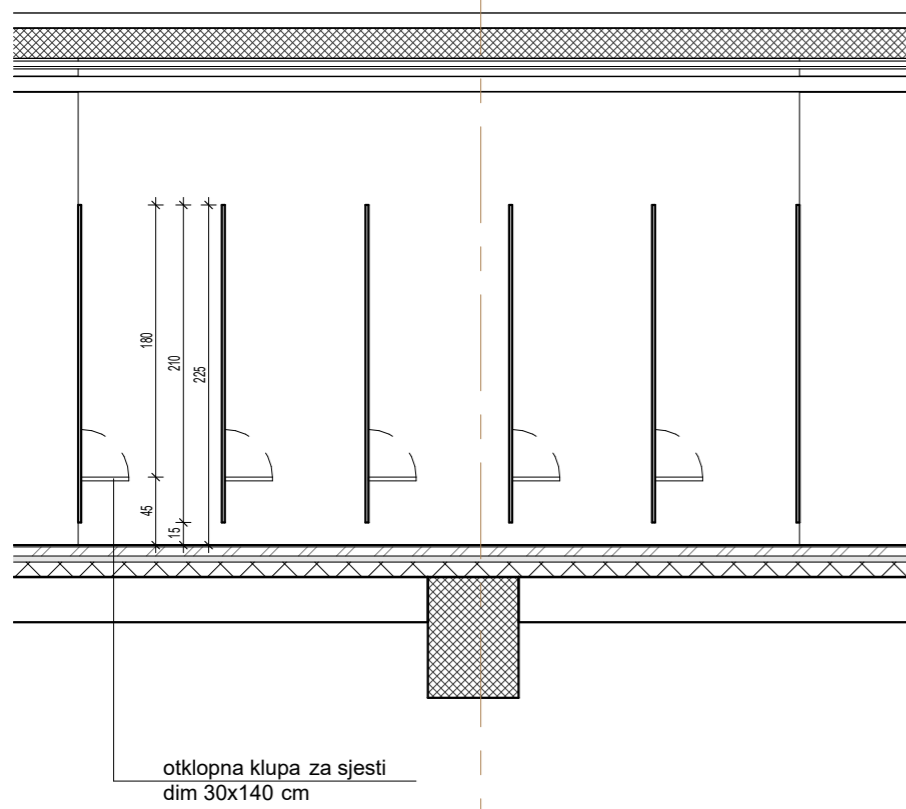
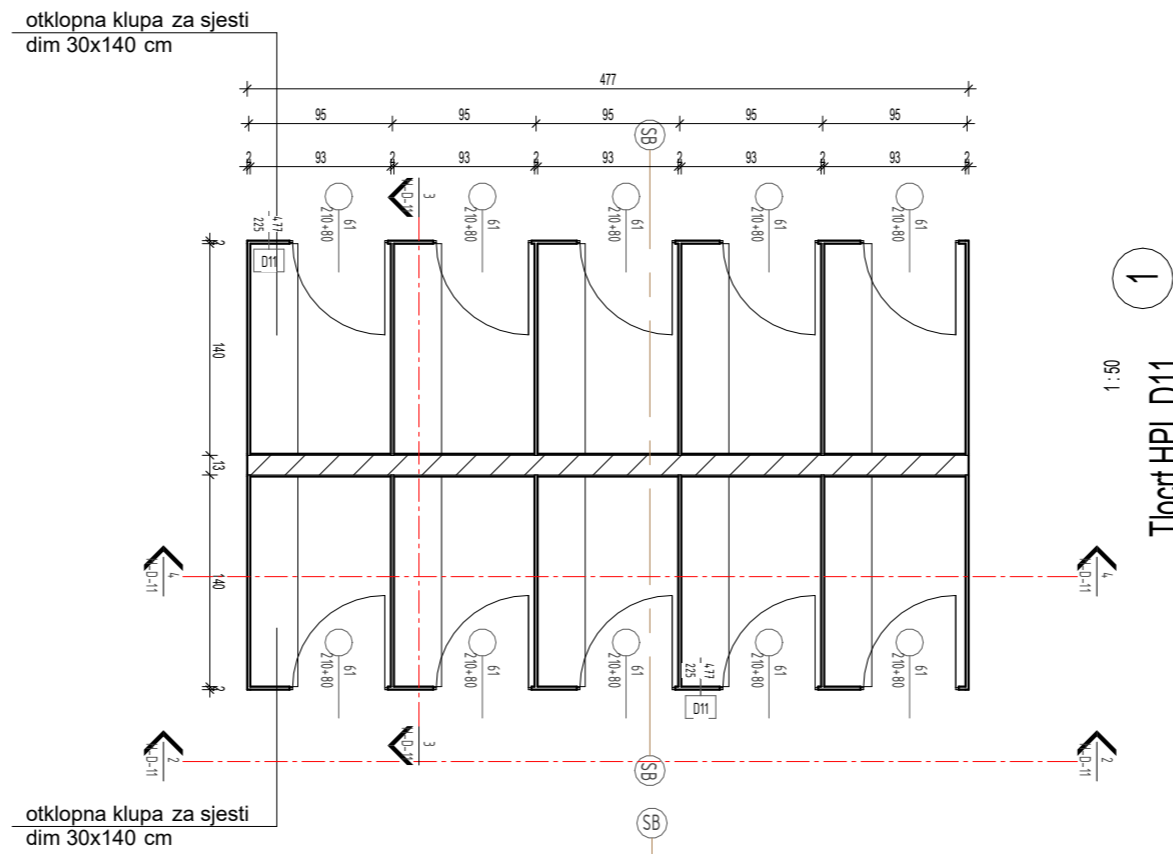

4 Presjek HPL D11-c  
1:50

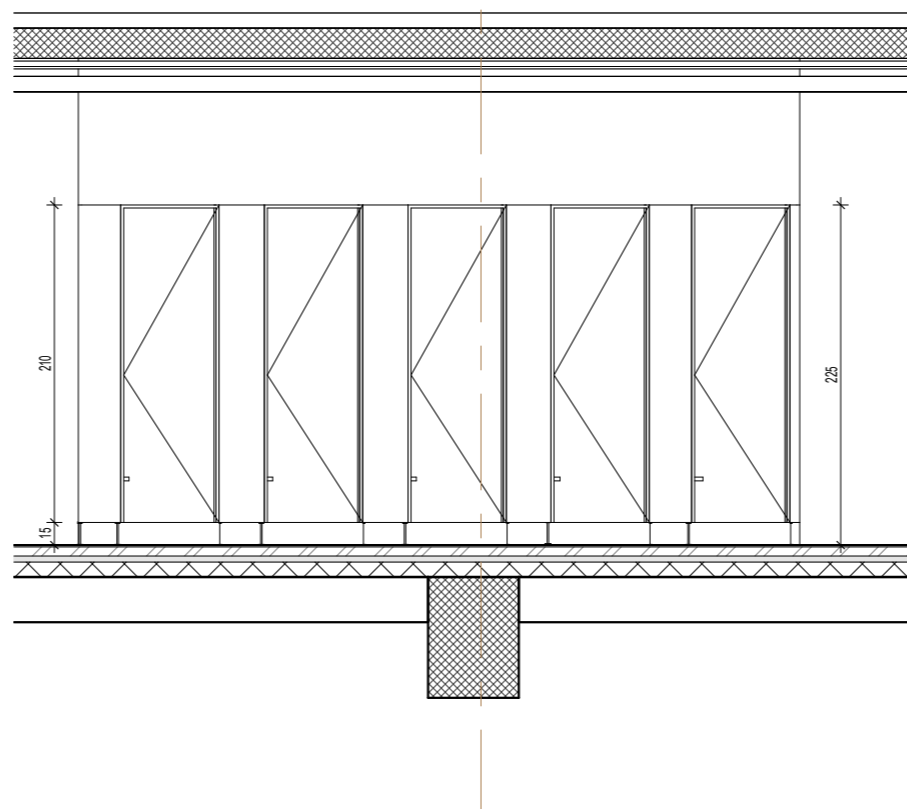

2 Presjek HPL D11-a  
1:50

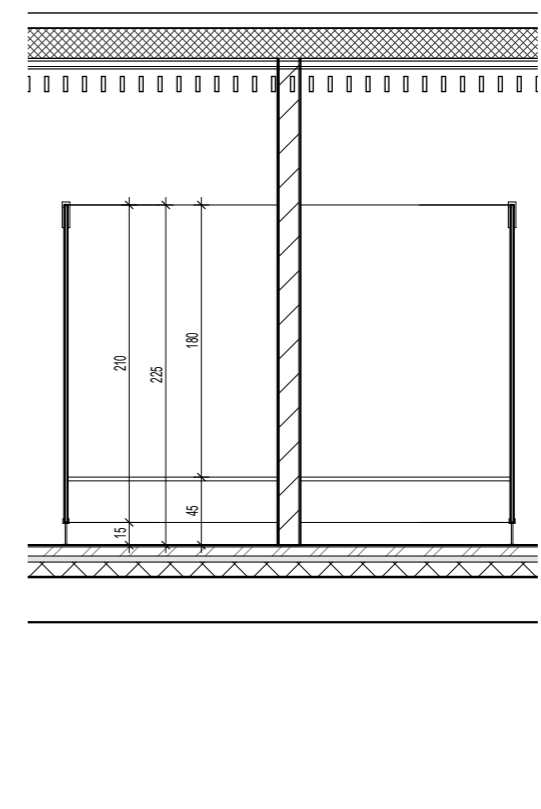

3 Presjek HPL D11-b  
1:50

SVE MJERE KONTROLIRATI U NARAVI!!!

±0.00 = +112.50

Izvedbeni projekt

Bazenski kompleks u Velikom Korenovu  
TERME BJELOVAR - BJELOVAR

Shema HPL pregrada D11

1:50

**STUDIO KUŠAN**  
d.o.o. za arhitekturu i informatiku  
Zagreb, Ilica 56  
t/f: 01-4846-845  
studio-kusan@studio-kusan.hr

**Investitor:** TERME BJELOVAR d.o.o., HR-43000 Bjelovar, Trg Eugena Kvaternika 2, OIB 99555369979

**Zgrada:** Bazenski kompleks u Velikom Korenovu TERME BJELOVAR - BJELOVAR  
k.č. 696/1, 696/2, 696/3, 696/4, 697/2, 697/5, 698/1, 698/2, 652/1, 652/2, 653/1, 653/2, k.o. Veliko Korenovo

**Projekt:** IZVEDBENI PROJEKT MAPA 1 - ARHITEKTONSKI PROJEKT  
Bazenski kompleks u Velikom Korenovu TERME BJELOVAR - BJELOVAR

**Sadržaj:** Shema HPL pregrada D11

**Glavni projektant:** Tomislav Kušan d.i.a. ovlaštenu arhitekt A2616

**Projektant arhitekture:** Tomislav Kušan d.i.a. ovlaštenu arhitekt A2616

**TOMISLAV KUŠAN**  
dipl.ing.arh.  
OVLAŠTENI ARHITEKT  
A 2616

**Suradnici:** Ivana Kušan d.i.a. Maja Kušan Petrušić m.i.a.

Mjerilo:	Datum:	TD:	List:
1:50	01/24	SK 347/21	H-D-11

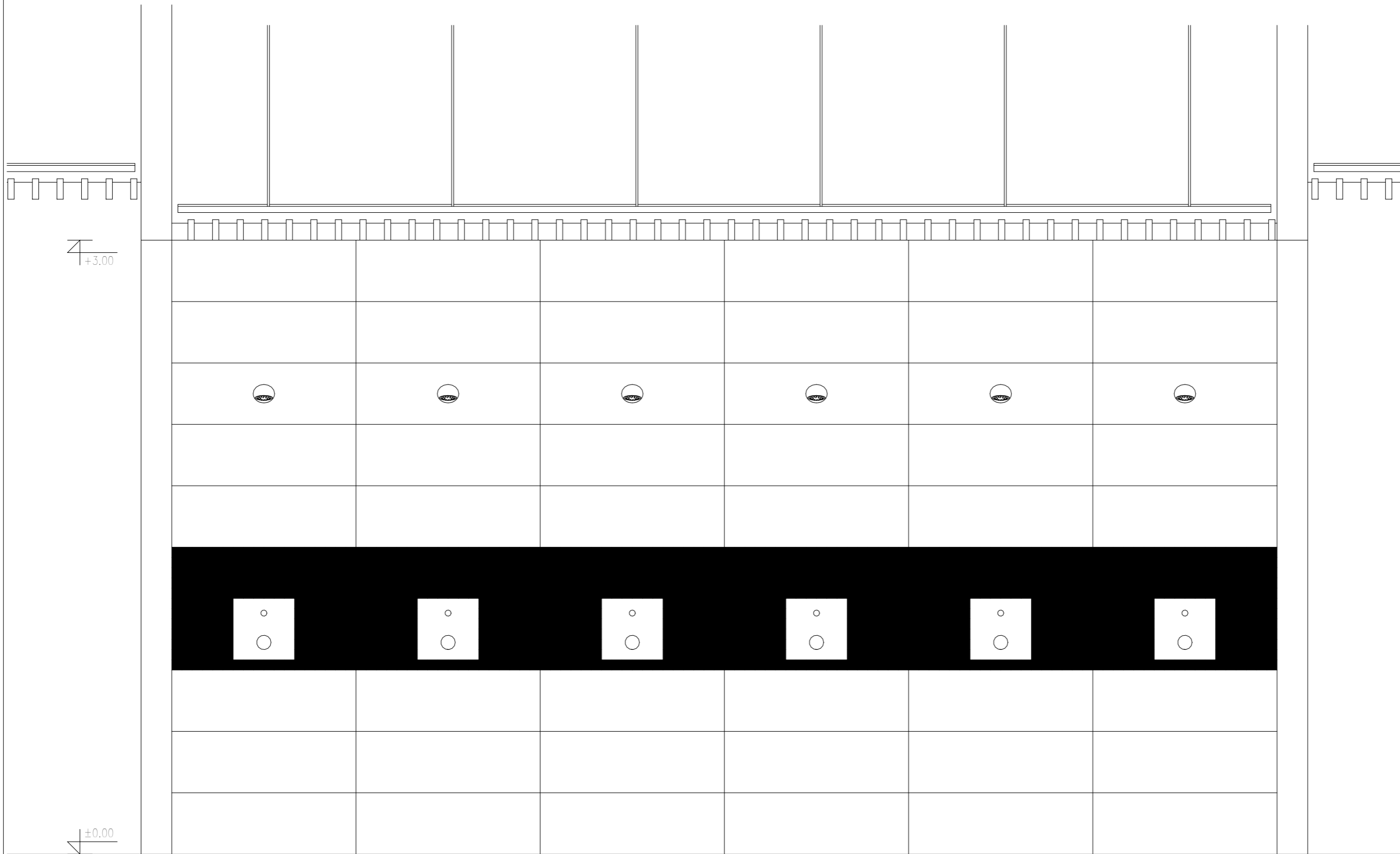

**SVE MJERE KONTROLIRATI U NARAVI!!!**

±0.00 = +112.50



Izvedbeni projekt

Bazenski kompleks u Velikom Korenovu  
TERME BJELOVAR - BJELOVAR

Shema HPL pregrada E



**Investitor:** TERME BJELOVAR d.o.o., HR-43000 Bjelovar, Trg Eugena Kvaternika 2, OIB 99555369979

**Zgrada:** Bazenski kompleks u Velikom Korenovu TERME BJELOVAR - BJELOVAR  
k.č. 696/1, 696/2, 696/3, 696/4, 697/2, 697/5, 698/1, 698/2, 652/1, 652/2, 653/1, 653/2, k.o. Veliko Korenovo

**Projekt:** IZVEDBENI PROJEKT MAPA 1 - ARHITEKTONSKI PROJEKT  
Bazenski kompleks u Velikom Korenovu TERME BJELOVAR - BJELOVAR

**Sadržaj:** Shema HPL pregrada E

**Glavni projektant:**  
Tomislav Kušan d.i.a.  
ovlašteni arhitekt A2616

**Projektant arhitekture:**  
Tomislav Kušan d.i.a.  
ovlašteni arhitekt A2616



**Suradnici:** Ivana Kušan d.i.a.  
Maja Kušan Petrušić m.i.a.

<b>Mjerilo:</b>	<b>Datum:</b>	<b>TD:</b>	<b>List:</b>
	01/24	SK 347/21	H-E

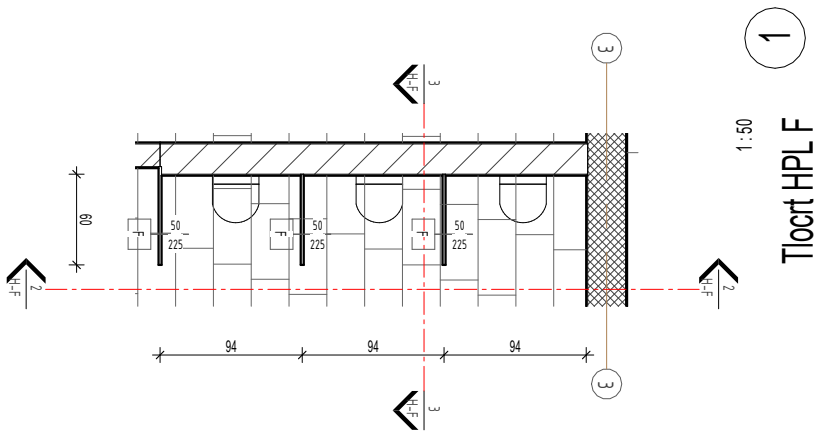

1  
1:50  
Tlocni HPL F

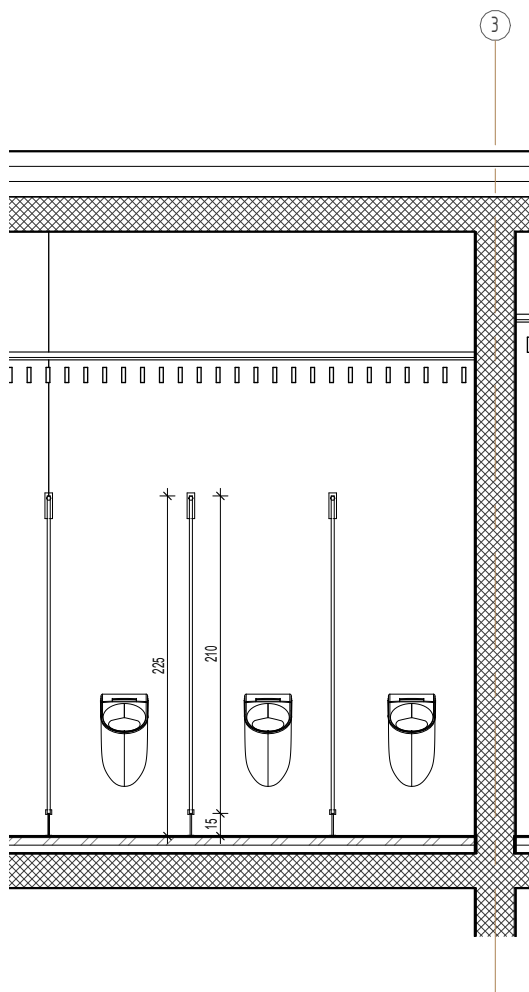

2  
Presjek HPL F-a  
1:50

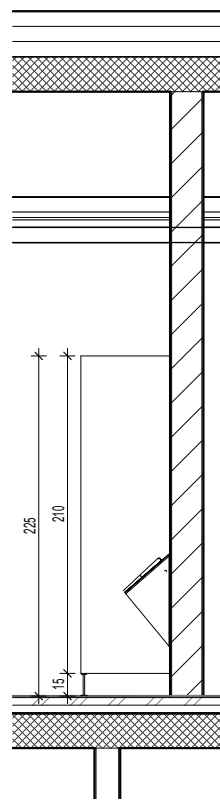

3  
Presjek HPL F-b  
1:50

SVE MJERE KONTROLIRATI U NARAVI!!!

±0.00 = +112.50

Izvedbeni projekt

Bazenski kompleks u Velikom Korenovu  
TERME BJELOVAR - BJELOVAR

Shema HPL pregrada F

1:50

**STUĐIJA KUŠAN**  
Zagreb, Ilica 56  
d.o.o. za arhitekturu i informatiku t/f: 01-4846-845  
studio-kusan@studio-kusan.hr

**Investitor:** TERME BJELOVAR d.o.o.,  
HR-43000 Bjelovar, Trg Eugena  
Kvaternika 2, OIB 99555369979

**Zgrada:** Bazenski kompleks u Velikom Korenovu  
TERME BJELOVAR - BJELOVAR  
k.č. 696/1, 696/2, 696/3, 696/4, 697/2, 697/5, 698/1, 698/2,  
652/1, 652/2, 653/1, 653/2, k.o. Veliko Korenovo

**Projekt:** IZVEDBENI PROJEKT MAPA 1  
- ARHITEKTONSKI PROJEKT  
Bazenski kompleks u Velikom Korenovu TERME  
BJELOVAR - BJELOVAR

**Sadržaj:** Shema HPL pregrada F

**Glavni projektant:**  
Tomislav Kušan d.i.a.  
ovlaštenu arhitekt A2616

**Projektant arhitekture:**  
Tomislav Kušan d.i.a.  
ovlaštenu arhitekt A2616

**TOMISLAV KUŠAN**  
dipl.ing.arh.  
OVLAŠTENI ARHITEKT  
A 2616

**Suradnici:** Ivana Kušan d.i.a.  
Maja Kušan Petrušić m.i.a.

<b>Mjerilo:</b> 1:50	<b>Datum:</b> 01/24	<b>TD:</b> SK 347/21	<b>List:</b> H-F
-------------------------	------------------------	-------------------------	---------------------

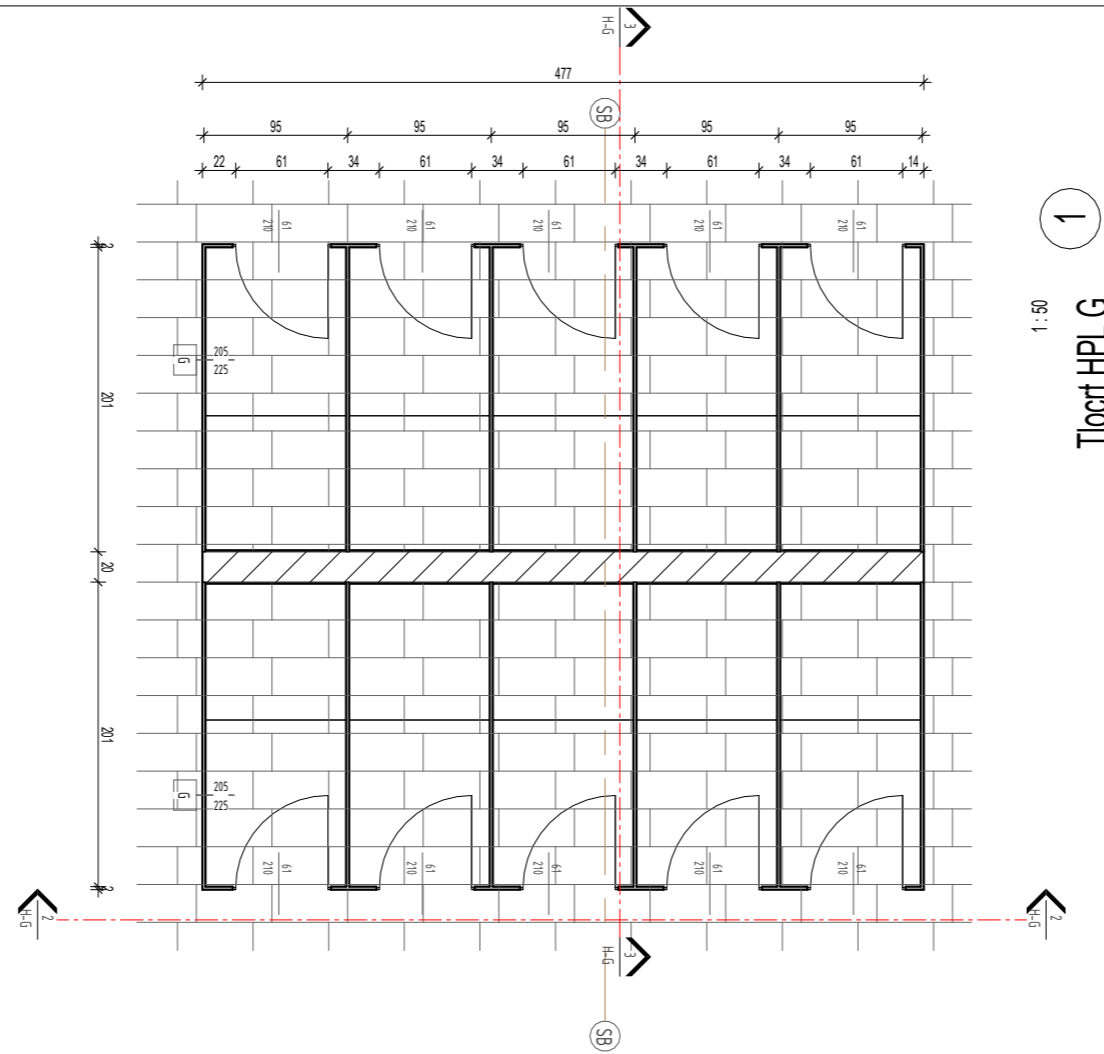

1  
1:50  
Tlocrt HPL G

Sve wc kabine opremljene sa po 2 kuke za vješanje odjeće na vratima.

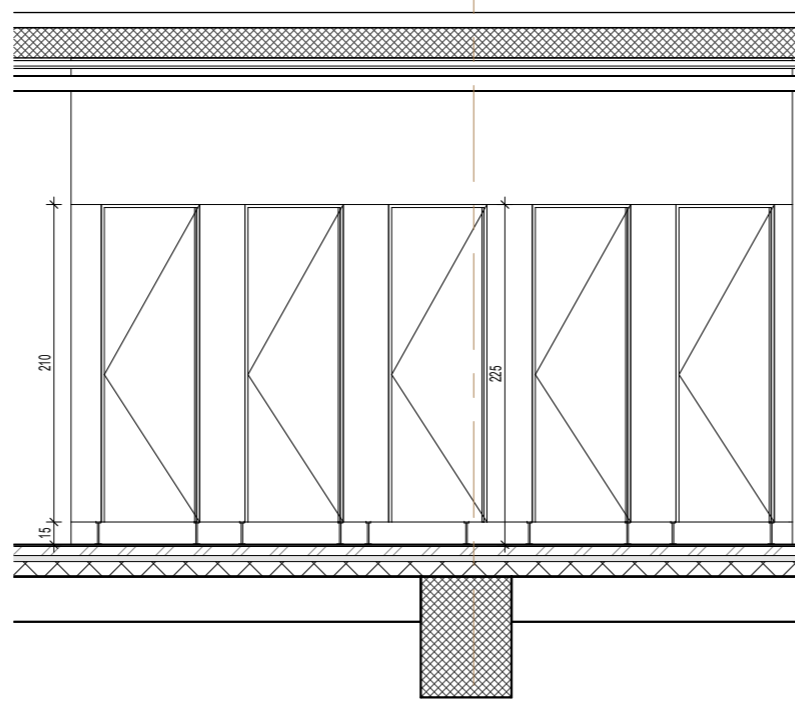

2  
1:50  
Presjek HPL G-a

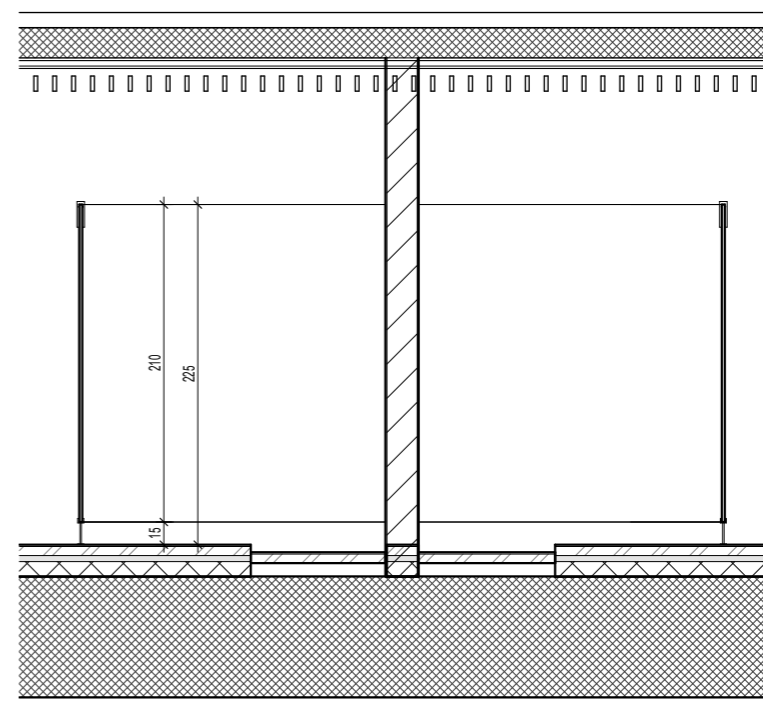

3  
1:50  
Presjek HPL G-b

**SVE MJERE KONTROLIRATI U NARAVI!!!**

±0.00 = +112.50

Izvedbeni projekt

Bazenski kompleks u Velikom Korenovu  
TERME BJELOVAR - BJELOVAR

Shema HPL pregrada G

1 : 50



**Investitor:** TERME BJELOVAR d.o.o., HR-43000 Bjelovar, Trg Eugena Kvaternika 2, OIB 99555369979

**Zgrada:** Bazenski kompleks u Velikom Korenovu TERME BJELOVAR - BJELOVAR  
k.č. 696/1, 696/2, 696/3, 696/4, 697/2, 697/5, 698/1, 698/2, 652/1, 652/2, 653/1, 653/2, k.o. Veliko Korenovo

**Projekt:** IZVEDBENI PROJEKT MAPA 1 - ARHITEKTONSKI PROJEKT  
Bazenski kompleks u Velikom Korenovu TERME BJELOVAR - BJELOVAR

**Sadržaj:** Shema HPL pregrada G

**Glavni projektant:**  
Tomislav Kušan d.i.a.  
ovlašteni arhitekt A2616

**Projektant arhitekture:**  
Tomislav Kušan d.i.a.  
ovlašteni arhitekt A2616



**Suradnici:** Ivana Kušan d.i.a.  
Maja Kušan Petrušić m.i.a.

Mjerilo:	Datum:	TD:	List:
1 : 50	01/24	SK 347/21	H-G

# 1 Tlocrt HPL H1

1:50  
3  
H-H1

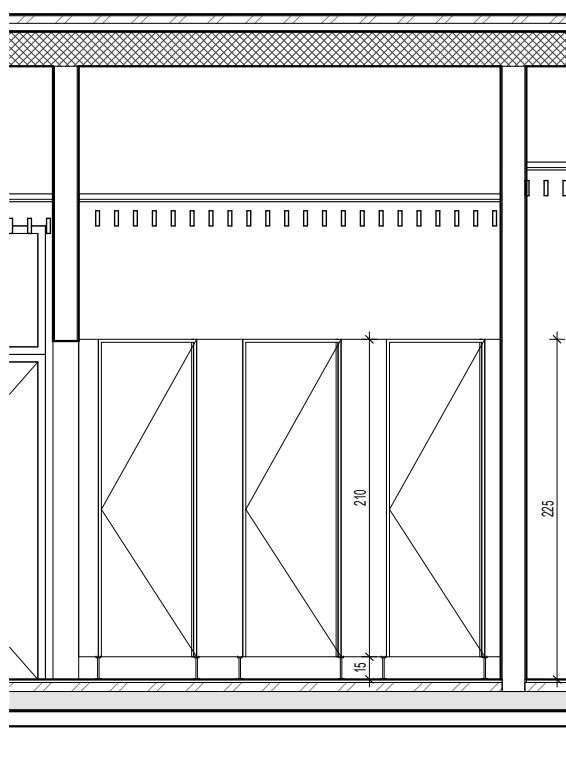
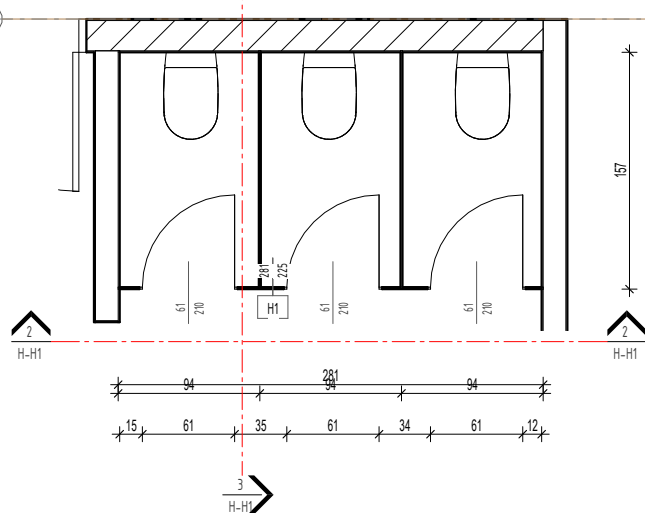

# 2 Presjek HPL H1-a

1:50

Sve wc kabine opremljene sa po 2 kuke za vješanje odjeće na vratima.

**SVE MJERE KONTROLIRATI U NARAVI!!!**

±0.00 = +112.50

Izvedbeni projekt

Bazenski kompleks u Velikom Korenovu  
TERME BJELOVAR - BJELOVAR

Shema HPL pregrada H1

1:50

**STUĐIJA KUŠAN**  
Zagreb, Ilica 56  
d.o.o. za t/f: 01-4846-845  
arhitekturu i informatiku studio-kusan@studio-kusan.hr

**Investitor:** TERME BJELOVAR d.o.o.,  
HR-43000 Bjelovar, Trg Eugena  
Kvaternika 2, OIB 99555369979

**Zgrada:** Bazenski kompleks u Velikom Korenovu  
TERME BJELOVAR - BJELOVAR  
k.č. 696/1, 696/2, 696/3, 696/4, 697/2, 697/5, 698/1, 698/2,  
652/1, 652/2, 653/1, 653/2, k.o. Veliko Korenovo

**Projekt:** IZVEDBENI PROJEKT MAPA 1  
- ARHITEKTONSKI PROJEKT  
Bazenski kompleks u Velikom Korenovu TERME  
BJELOVAR - BJELOVAR

**Sadržaj:** Shema HPL pregrada H1

**Glavni projektant:**  
Tomislav Kušan d.i.a.  
ovlašteni arhitekt A2616

**Projektant arhitekture:**  
Tomislav Kušan d.i.a.  
ovlašteni arhitekt A2616

**TOMISLAV KUŠAN**  
dipl.ing.arh.  
OVLASŦENI ARHITEKT  
A 2616

**Suradnici:** Ivana Kušan d.i.a.  
Maja Kušan Petrušić m.i.a.

Mjerilo:	Datum:	TD:	List:
1:50	01/24	SK 347/21	H-H1

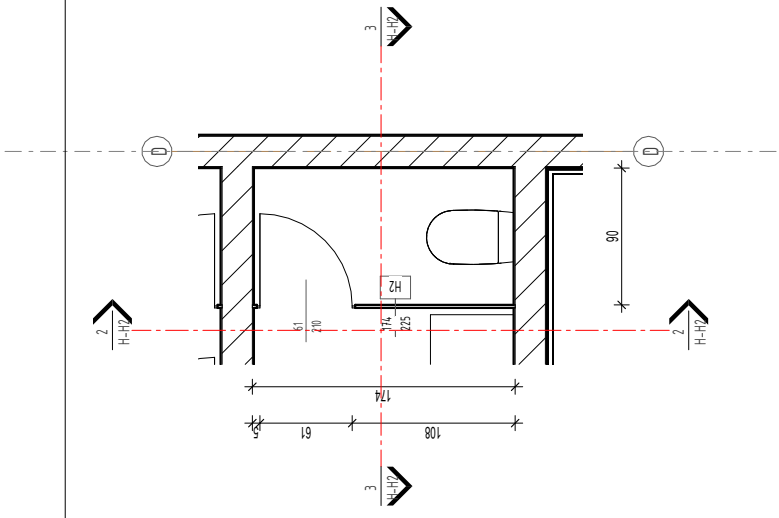

Tlocrt HPL H2  
1:50

1

Sve wc kabine opremljene sa po 2 kuke za vješanje odjeće na vratima.

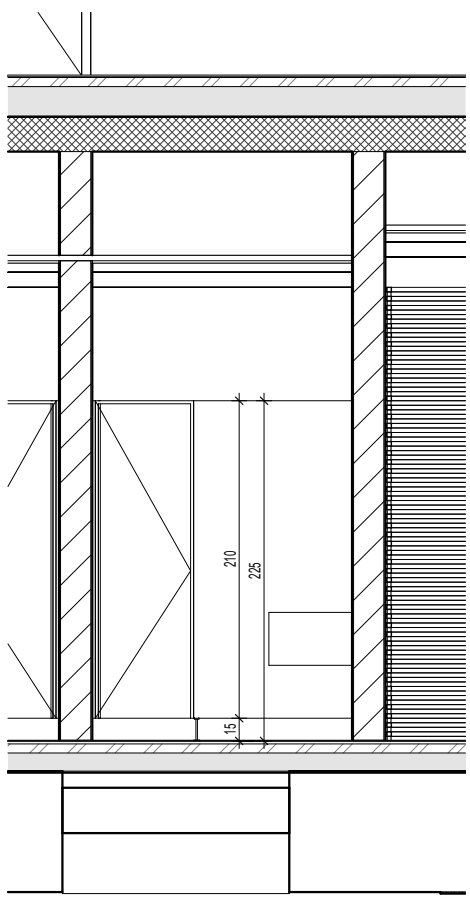

2 Presjek HPL H2-a  
1:50

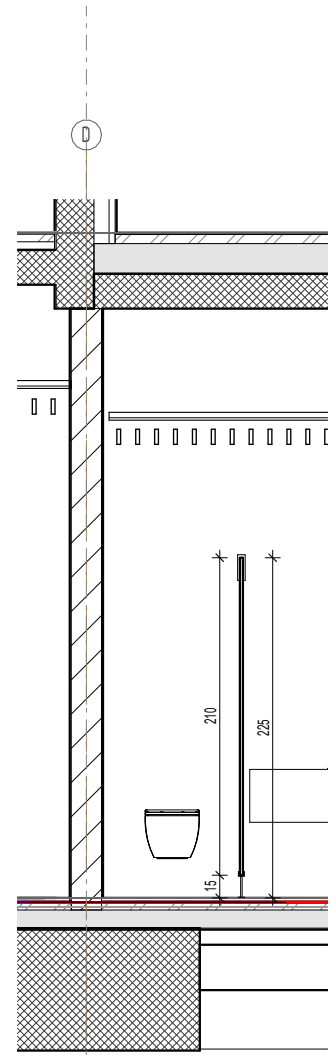

3 Presjek HPL H2-b  
1:50

SVE MJERE KONTROLIRATI U NARAVI!!!

±0.00 = +112.50

Izvedbeni projekt

Bazenski kompleks u Velikom Korenovu  
TERME BJELOVAR - BJELOVAR

Shema HPL pregrada H2

1:50

**STUĐI O KUŠAN**  
d.o.o. za arhitekturu i informatiku  
Zagreb, Ilica 56  
t/f: 01-4846-845  
studio-kusan@studio-kusan.hr

**Investitor:** TERME BJELOVAR d.o.o., HR-43000 Bjelovar, Trg Eugena Kvaternika 2, OIB 99555369979

**Zgrada:** Bazenski kompleks u Velikom Korenovu TERME BJELOVAR - BJELOVAR  
k.č. 696/1, 696/2, 696/3, 696/4, 697/2, 697/5, 698/1, 698/2, 652/1, 652/2, 653/1, 653/2, k.o. Veliko Korenovo

**Projekt:** IZVEDBENI PROJEKT MAPA 1 - ARHITEKTONSKI PROJEKT  
Bazenski kompleks u Velikom Korenovu TERME BJELOVAR - BJELOVAR

**Sadržaj:** Shema HPL pregrada H2

**Glavni projektant:**  
Tomislav Kušan d.i.a.  
ovlašteni arhitekt A2616

**Projektant arhitekture:**  
Tomislav Kušan d.i.a.  
ovlašteni arhitekt A2616

**TOMISLAV KUŠAN**  
dipl.ing.arh.  
OVLAŠTENI ARHITEKT  
A 2616

**Suradnici:** Ivana Kušan d.i.a.  
Maja Kušan Petrušić m.i.a.

<b>Mjerilo:</b> 1:50	<b>Datum:</b> 01/24	<b>TD:</b> SK 347/21	<b>List:</b> H-H2
-------------------------	------------------------	-------------------------	----------------------

1

Tlocrt HPL H3

1:50

Sve wc kabine opremljene sa po 2 kuke za vješanje odjeće na vratima.

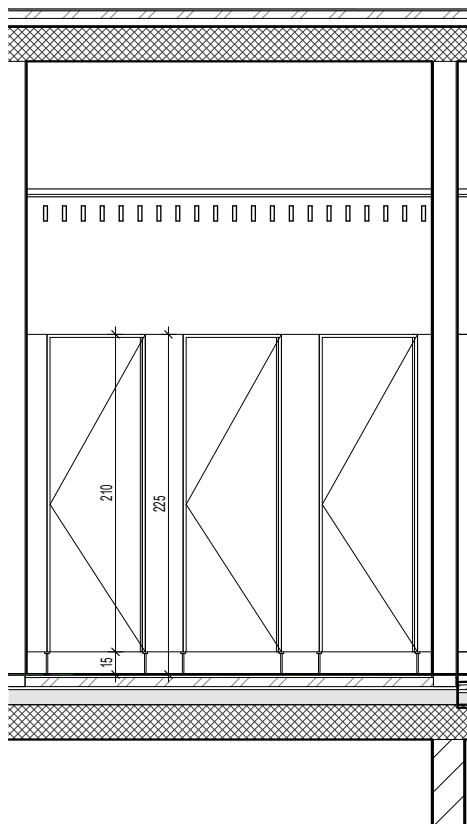
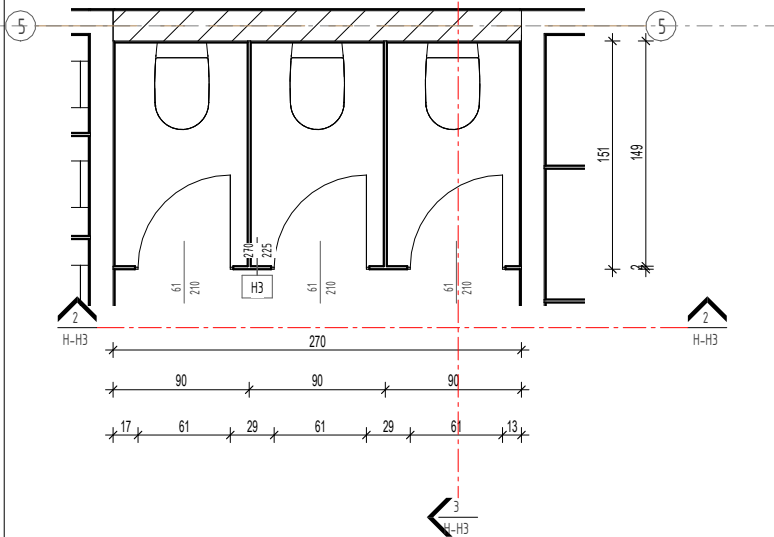

2

Presjek HPL H3-a

1:50

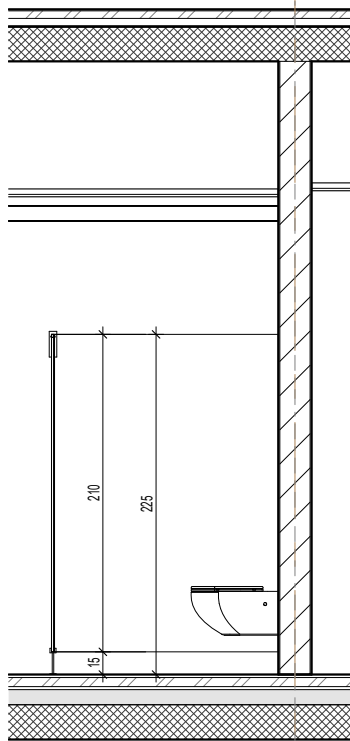

3

Presjek HPL H3-b

1:50

SVE MJERE KONTROLIRATI U NARAVI!!!

±0.00 = +112.50

Izvedbeni projekt

Bazenski kompleks u Velikom Korenovu  
TERME BJELOVAR - BJELOVAR

Shema HPL pregrada H3

1:50

**STUDIO KUŠAN**  
Zagreb, Ilica 56  
d.o.o. za arhitekturu i informatiku t/f: 01-4846-845  
studio-kusan@studio-kusan.hr

**Investitor:** TERME BJELOVAR d.o.o.,  
HR-43000 Bjelovar, Trg Eugena  
Kvaternika 2, OIB 99555369979

**Zgrada:** Bazenski kompleks u Velikom Korenovu  
TERME BJELOVAR - BJELOVAR  
k.č. 696/1, 696/2, 696/3, 696/4, 697/2, 697/5, 698/1, 698/2,  
652/1, 652/2, 653/1, 653/2, k.o. Veliko Koreново

**Projekt:** IZVEDBENI PROJEKT MAPA 1  
- ARHITEKTONSKI PROJEKT  
Bazenski kompleks u Velikom Korenovu TERME  
BJELOVAR - BJELOVAR

**Sadržaj:** Shema HPL pregrada H3

**Glavni projektant:**  
Tomislav Kušan d.i.a.  
ovlaštteni arhitekt A2616

**Projektant arhitekture:**  
Tomislav Kušan d.i.a.  
ovlaštteni arhitekt A2616

**TOMISLAV KUŠAN**  
dipl.ing.arh.  
OVLAŠTENI ARHITEKT  
A 2616

**Suradnici:** Ivana Kušan d.i.a.  
Maja Kušan Petrušić m.i.a.

<b>Mjerilo:</b> 1:50	<b>Datum:</b> 01/24	<b>TD:</b> SK 347/21	<b>List:</b> H-H3
-------------------------	------------------------	-------------------------	----------------------

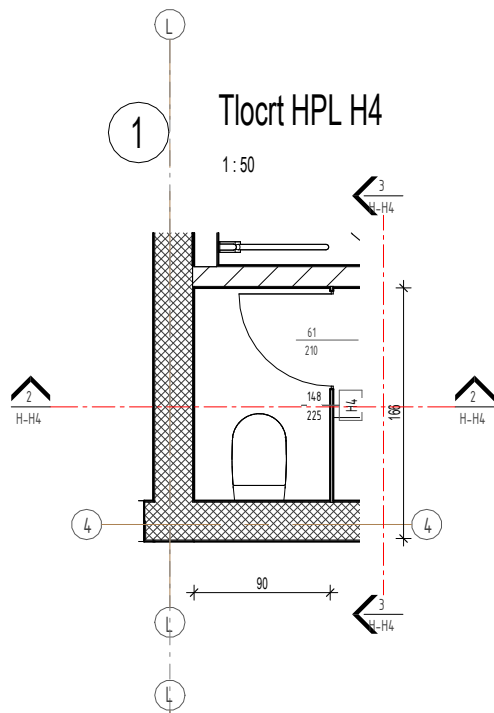

Tlocrt HPL H4

1 : 50

Sve wc kabine opremljene sa po 2 kuke za vješanje odjeće na vratima.

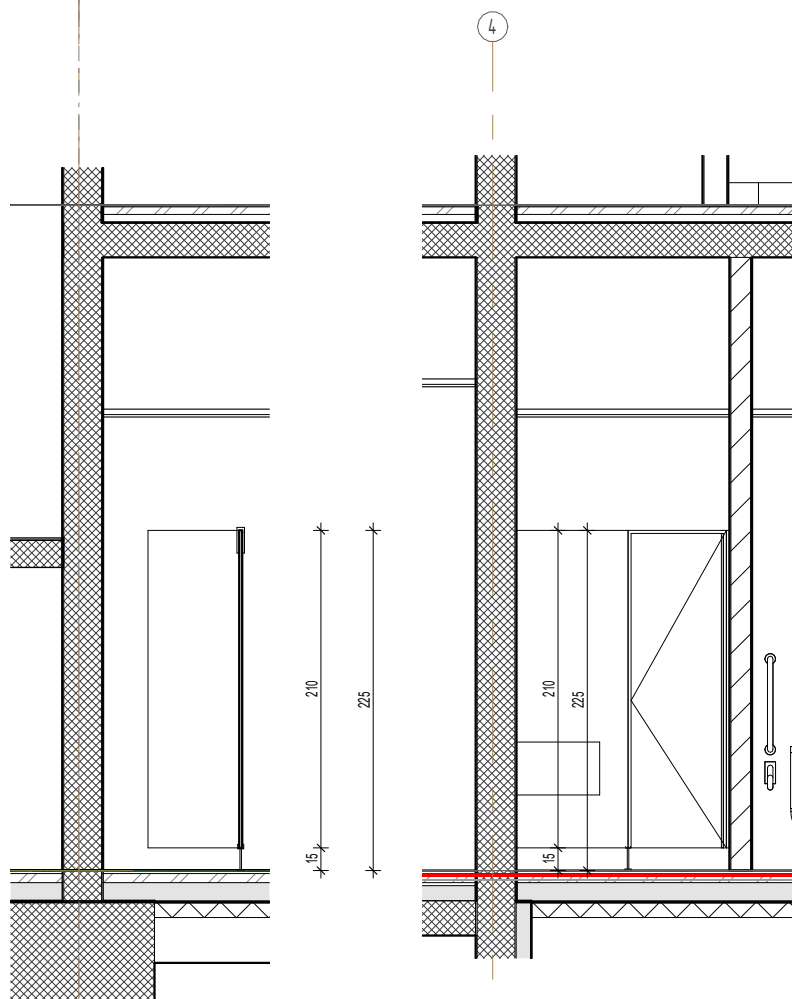

Presjek HPL H4-a

1 : 50

Presjek HPL H4-b

1 : 50

**SVE MJERE KONTROLIRATI U NARAVI!!!**

±0.00 = +112.50

Izvedbeni projekt

Bazenski kompleks u Velikom Korenovu  
TERME BJELOVAR - BJELOVAR

Shema HPL pregrada H4

1 : 50

**STUĐI O KUŠAN**  
Zagreb, Ilica 56  
d.o.o. za t/f: 01-4846-845  
arhitekturu i informatiku studio-kusan@studio-kusan.hr

**Investitor:** TERME BJELOVAR d.o.o.,  
HR-43000 Bjelovar, Trg Eugena  
Kvaternika 2, OIB 99555369979

**Zgrada:** Bazenski kompleks u Velikom Korenovu  
TERME BJELOVAR - BJELOVAR  
k.č. 696/1, 696/2, 696/3, 696/4, 697/2, 697/5, 698/1, 698/2,  
652/1, 652/2, 653/1, 653/2, k.o. Veliko Korenovo

**Projekt:** IZVEDBENI PROJEKT MAPA 1  
- ARHITEKTONSKI PROJEKT  
Bazenski kompleks u Velikom Korenovu TERME  
BJELOVAR - BJELOVAR

**Sadržaj:** Shema HPL pregrada H4

**Glavni projektant:**  
Tomislav Kušan d.i.a.  
ovlašteni arhitekt A2616

**Projektant arhitekture:**  
Tomislav Kušan d.i.a.  
ovlašteni arhitekt A2616

**TOMISLAV KUŠAN**  
dipl.ing.arh.  
OVLAŠTENI ARHITEKT  
A 2616

**Suradnici:** Ivana Kušan d.i.a.  
Maja Kušan Petrušić m.i.a.

Mjerilo:	Datum:	TD:	List:
1 : 50	01/24	SK 347/21	H-H4

# 1 Tlocrt HPL H6

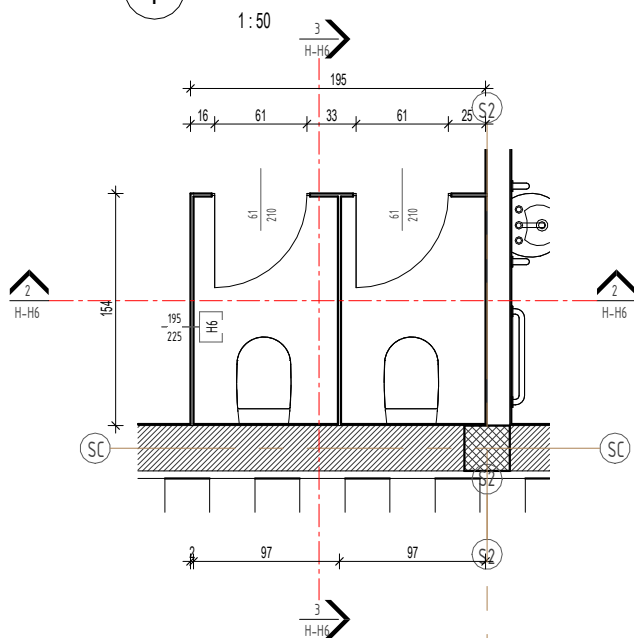

Sve wc kabine opremljene sa po 2 kuke za vješanje odjeće na vratima.

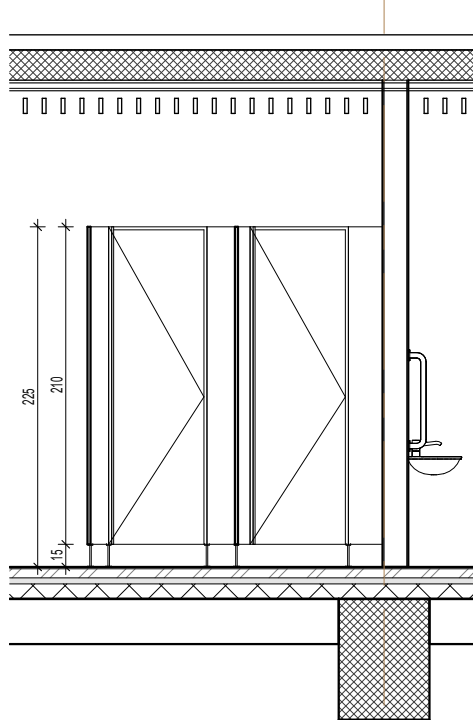

## 2 Presjek HPL H6-a

1:50

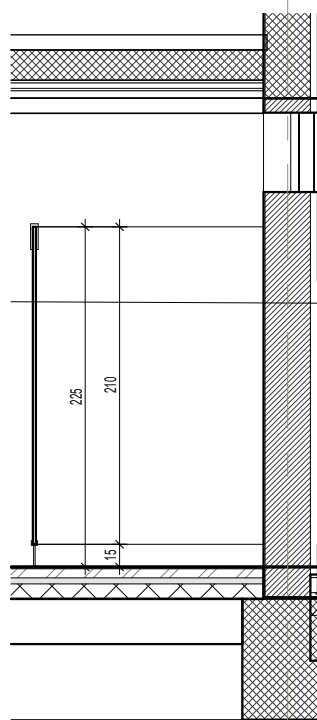

## 3 Presjek HPL H6-b

1:50

**SVE MJERE KONTROLIRATI U NARAVI!!!**

±0.00 = +112.50

Izvedbeni projekt

Bazenski kompleks u Velikom Korenovu  
TERME BJELOVAR - BJELOVAR

Shema HPL pregrada H6

1:50

**STUDIO KUŠAN**  
Zagreb, Ilica 56  
d.o.o. za arhitekturu i informatiku t/f: 01-4846-845  
studio-kusan@studio-kusan.hr

**Investitor:** TERME BJELOVAR d.o.o.,  
HR-43000 Bjelovar, Trg Eugena  
Kvaternika 2, OIB 99555369979

**Zgrada:** Bazenski kompleks u Velikom Korenovu  
TERME BJELOVAR - BJELOVAR  
k.č. 696/1, 696/2, 696/3, 696/4, 697/2, 697/5, 698/1, 698/2,  
652/1, 652/2, 653/1, 653/2, k.o. Veliko Korenovo

**Projekt:** IZVEDBENI PROJEKT MAPA 1  
- ARHITEKTONSKI PROJEKT  
Bazenski kompleks u Velikom Korenovu TERME  
BJELOVAR - BJELOVAR

**Sadržaj:** Shema HPL pregrada H6

**Glavni projektant:**  
Tomislav Kušan d.i.a.  
ovlašteni arhitekt A2616

**Projektant arhitekture:**  
Tomislav Kušan d.i.a.  
ovlašteni arhitekt A2616

**TOMISLAV KUŠAN**  
dipl.ing.arh.  
OVLASŦENI ARHITEKT  
A 2616

**Suradnici:** Ivana Kušan d.i.a.  
Maja Kušan Petrušić m.i.a.

<b>Mjerilo:</b> 1:50	<b>Datum:</b> 01/24	<b>TD:</b> SK 347/21	<b>List:</b> H-H6
-------------------------	------------------------	-------------------------	----------------------

1 Tloct HPL H7  
1:50

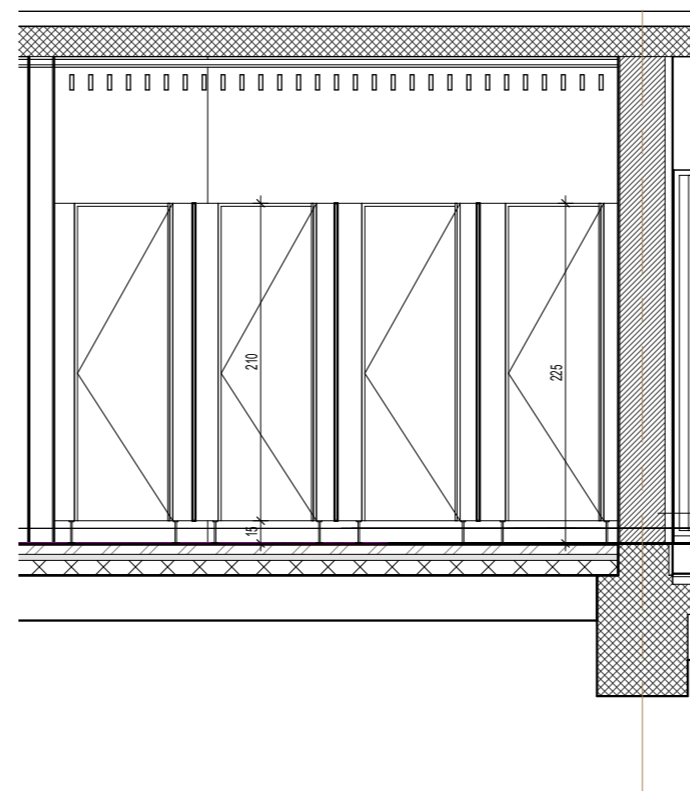
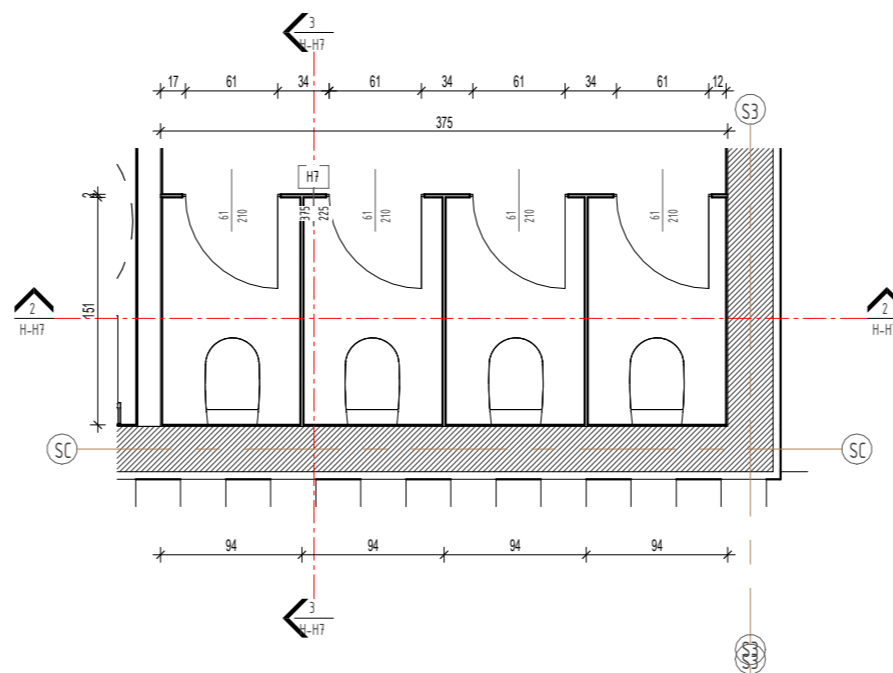

2 Presjek HPL H7-a  
1:50

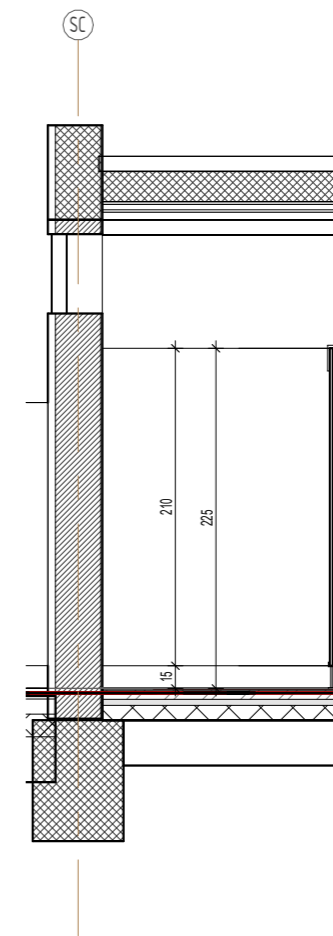

3 Presjek HPL H7-b  
1:50

Sve wc kabine opremljene sa po 2 kuke za vješanje odjeće na vratima.

SVE MJERE KONTROLIRATI U NARAVI!!!

±0.00 = +112.50

Izvedbeni projekt

Bazenski kompleks u Velikom Korenovu  
TERME BJELOVAR - BJELOVAR

Shema HPL pregrada H7

1:50

**STUDIO KUŠAN**  
d.o.o. za Zagreb, Ilica 56  
arhitekturu i informatiku t/f: 01-4846-845  
studio-kusan@studio-kusan.hr

**Investitor:** TERME BJELOVAR d.o.o.,  
HR-43000 Bjelovar, Trg Eugena  
Kvaternika 2, OIB 9955369979

**Zgrada:** Bazenski kompleks u Velikom Korenovu  
TERME BJELOVAR - BJELOVAR  
k.č. 696/1, 696/2, 696/3, 696/4, 697/2, 697/5, 698/1, 698/2,  
652/1, 652/2, 653/1, 653/2, k.o. Veliko Korenovo

**Projekt:** IZVEDBENI PROJEKT MAPA 1  
- ARHITEKTONSKI PROJEKT  
Bazenski kompleks u Velikom Korenovu TERME  
BJELOVAR - BJELOVAR

**Sadržaj:** Shema HPL pregrada H7

**Glavni projektant:**  
Tomislav Kušan d.i.a.  
ovlašteni arhitekt A2616

**Projektant arhitekture:**  
Tomislav Kušan d.i.a.  
ovlašteni arhitekt A2616

**TOMISLAV KUŠAN**  
dipl.ing.arh.  
OVLAŠTENI ARHITEKT  
A 2616

**Suradnici:** Ivana Kušan d.i.a.  
Maja Kušan Petrušić m.i.a.

Mjerilo:	Datum:	TD:	List:
1:50	01/24	SK 347/21	H-H7

Sve wc kabine opremljene sa po 2 kuke za vješanje odjeće na vratima.

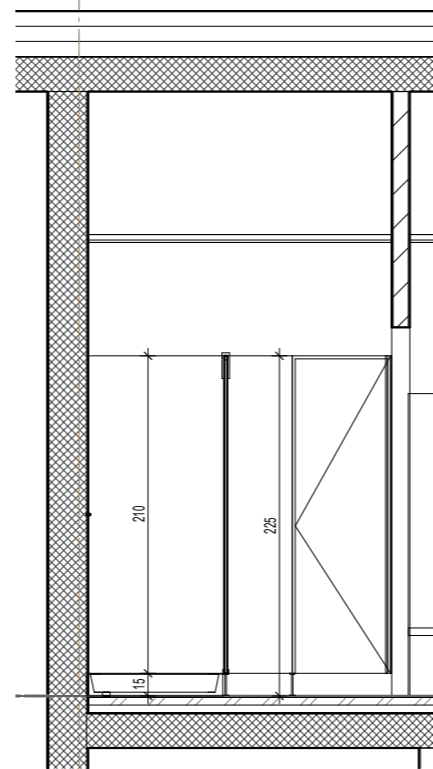
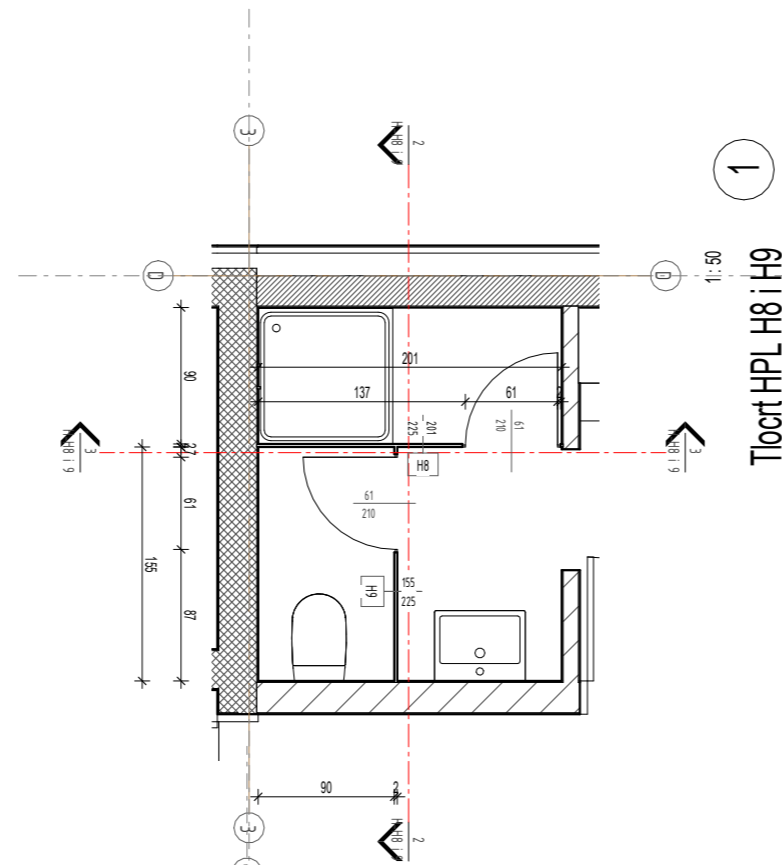

Presjek HPL H8 i H9-b

1:50

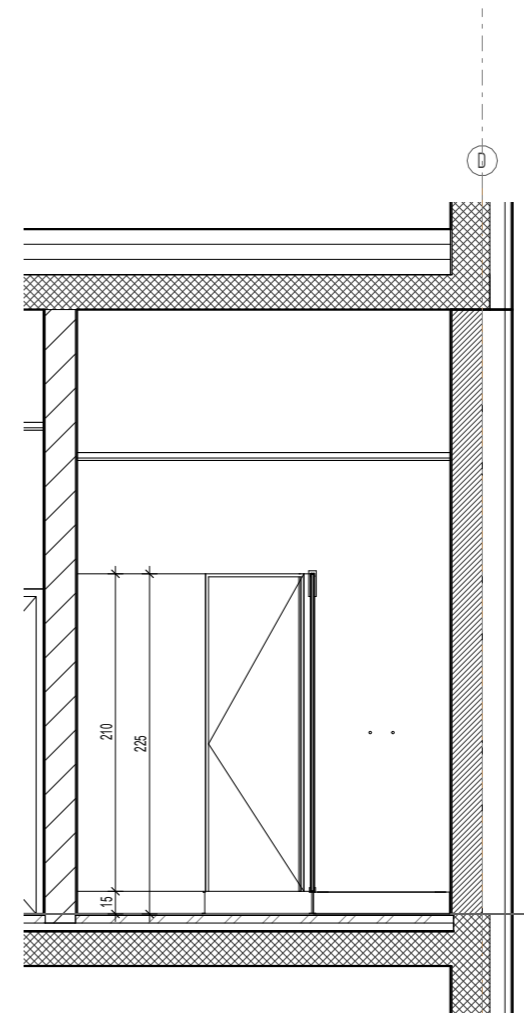

Presjek HPL H8 i H9-a

1:50

**SVE MJERE KONTROLIRATI U NARAVI!!!**

±0.00 = +112.50

Izvedbeni projekt

Bazenski kompleks u Velikom Korenovu  
TERME BJELOVAR - BJELOVAR

Shema HPL pregrada H8 i H9

1:50



**Investitor:** TERME BJELOVAR d.o.o., HR-43000 Bjelovar, Trg Eugena Kvaternika 2, OIB 99555369979

**Zgrada:** Bazenski kompleks u Velikom Korenovu TERME BJELOVAR - BJELOVAR  
k.č. 696/1, 696/2, 696/3, 696/4, 697/2, 697/5, 698/1, 698/2, 652/1, 652/2, 653/1, 653/2, k.o. Veliko Korenovo

**Projekt:** IZVEDBENI PROJEKT MAPA 1 - ARHITEKTONSKI PROJEKT  
Bazenski kompleks u Velikom Korenovu TERME BJELOVAR - BJELOVAR

**Sadržaj:** Shema HPL pregrada H8 i H9

**Glavni projektant:**  
Tomislav Kušan d.i.a.  
ovlašteni arhitekt A2616

**Projektant arhitekture:**  
Tomislav Kušan d.i.a.  
ovlašteni arhitekt A2616



**Suradnici:** Ivana Kušan d.i.a.  
Maja Kušan Petrušić m.i.a.

Mjerilo:	Datum:	TD:	List:
1:50	01/24	SK 347/21	H-H8 i

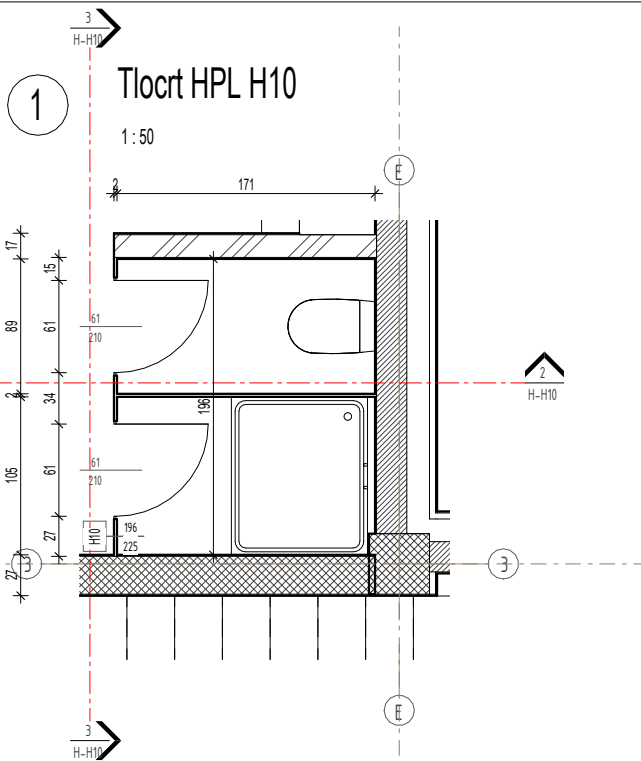

Sve wc kabine opremljene sa po 2 kuke za vješanje odjeće na vratima.

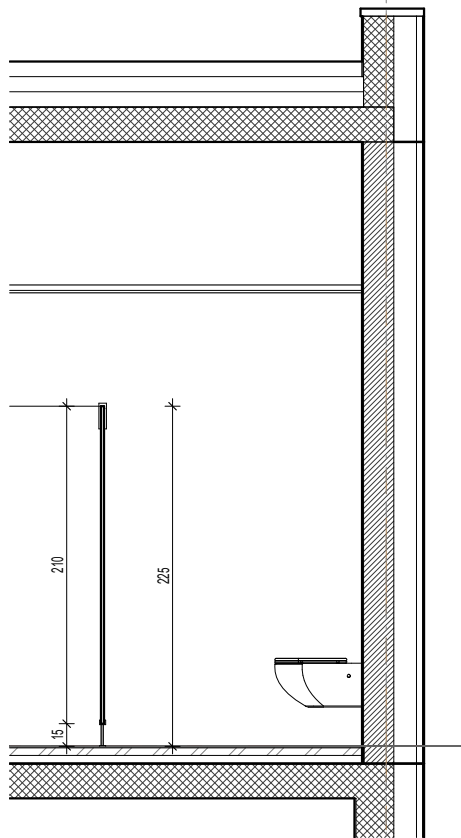

2 Presjek HPL H10-b  
1:50

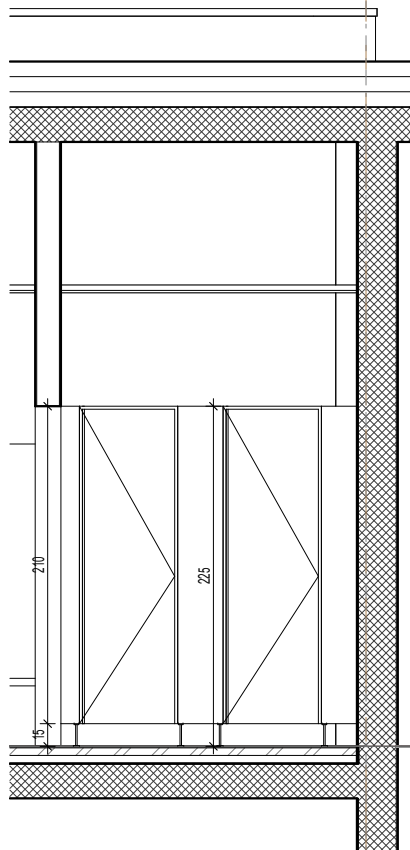

3 Presjek HPL H10-a  
1:50

**SVE MJERE KONTROLIRATI U NARAVI!!!**

±0.00 = +112.50

Izvedbeni projekt

Bazenski kompleks u  
Velikom Korenovu  
TERME BJELOVAR -  
BJELOVAR

Shema HPL pregrada H10

1:50

**STUDIO KUŠAN**  
Zagreb, Ilica 56  
d.o.o. za arhitekturu i informatiku t/f: 01-4846-845  
studio-kusan@studio-kusan.hr

**Investitor:** TERME BJELOVAR d.o.o.,  
HR-43000 Bjelovar, Trg Eugena  
Kvaternika 2, OIB 99555369979

**Zgrada:** Bazenski kompleks u Velikom Korenovu  
TERME BJELOVAR - BJELOVAR  
k.č. 696/1, 696/2, 696/3, 696/4, 697/2, 697/5, 698/1, 698/2,  
652/1, 652/2, 653/1, 653/2, k.o. Veliko Korenovo

**Projekt:** IZVEDBENI PROJEKT MAPA 1  
- ARHITEKTONSKI PROJEKT  
Bazenski kompleks u Velikom Korenovu TERME  
BJELOVAR - BJELOVAR

**Sadržaj:** Shema HPL pregrada H10

**Glavni projektant:**  
Tomislav Kušan d.i.a.  
ovlaštteni arhitekt A2616

**Projektant arhitekture:**  
Tomislav Kušan d.i.a.  
ovlaštteni arhitekt A2616

**TOMISLAV KUŠAN**  
dipl.ing.arh.  
OVLAŠTENI ARHITEKT  
A 2616

**Suradnici:** Ivana Kušan d.i.a.  
Maja Kušan Petrušić m.i.a.

Mjerilo:	Datum:	TD:	List:
1:50	01/24	SK 347/21	H-H10

1

# Tlocrt HPL H11

1:50

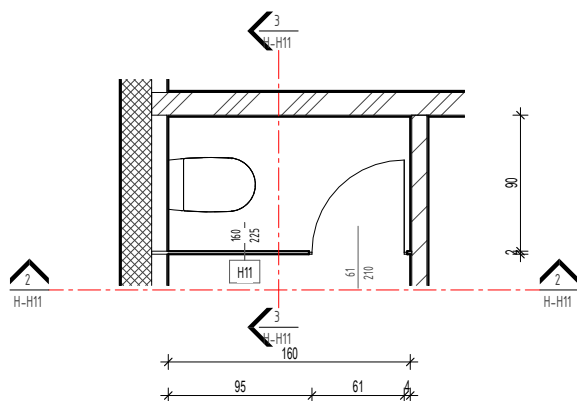

Sve wc kabine opremljene sa po 2 kuke za vješanje odjeće na vratima.

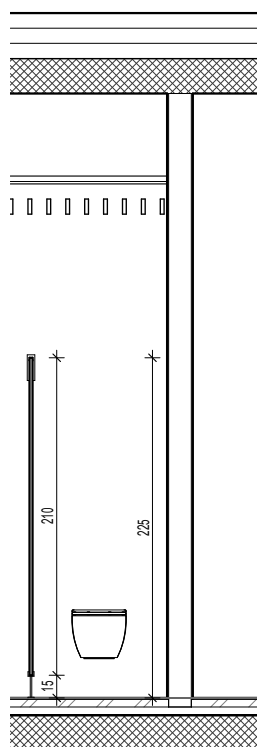
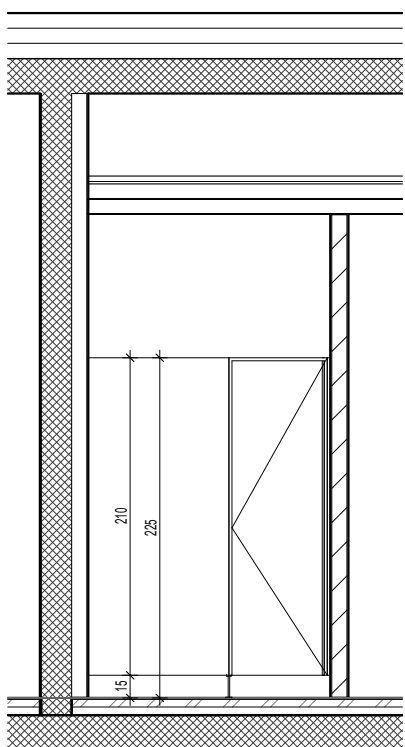

**SVE MJERE KONTROLIRATI U NARAVI!!!**

±0.00 = +112.50



Izvedbeni projekt

Bazenski kompleks u Velikom Korenovu  
TERME BJELOVAR - BJELOVAR

Shema HPL pregrada H11

1 : 50

**STUDIO KUŠAN**  
Zagreb, Ilica 56  
d.o.o. za arhitekturu i informatiku t/f: 01-4846-845  
studio-kusan@studio-kusan.hr

**Investitor:** TERME BJELOVAR d.o.o., HR-43000 Bjelovar, Trg Eugena Kvaternika 2, OIB 99555369979

**Zgrada:** Bazenski kompleks u Velikom Korenovu TERME BJELOVAR - BJELOVAR  
k.č. 696/1, 696/2, 696/3, 696/4, 697/2, 697/5, 698/1, 698/2, 652/1, 652/2, 653/1, 653/2, k.o. Veliko Korenovo

**Projekt:** IZVEDBENI PROJEKT MAPA 1 - ARHITEKTONSKI PROJEKT  
Bazenski kompleks u Velikom Korenovu TERME BJELOVAR - BJELOVAR

**Sadržaj:** Shema HPL pregrada H11

**Glavni projektant:**  
Tomislav Kušan d.i.a.  
ovlašteni arhitekt A2616

**Projektant arhitekture:**  
Tomislav Kušan d.i.a.  
ovlašteni arhitekt A2616



**Suradnici:** Ivana Kušan d.i.a.  
Maja Kušan Petrušić m.i.a.

<b>Mjerilo:</b> 1 : 50	<b>Datum:</b> 01/24	<b>TD:</b> SK 347/21	<b>List:</b> H-H11
---------------------------	------------------------	-------------------------	-----------------------

1

# Tlocrt HPL H12

1:50

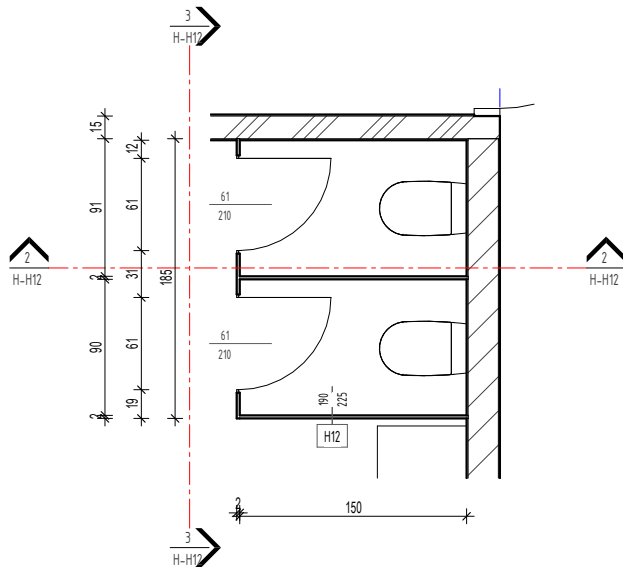

Sve wc kabine opremljene sa po 2 kuke za vješanje odjeće na vratima.

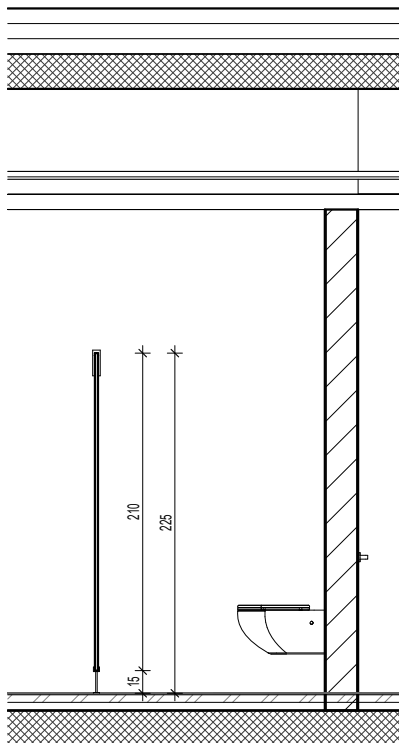

2 Presjek HPL H12-a

1:50

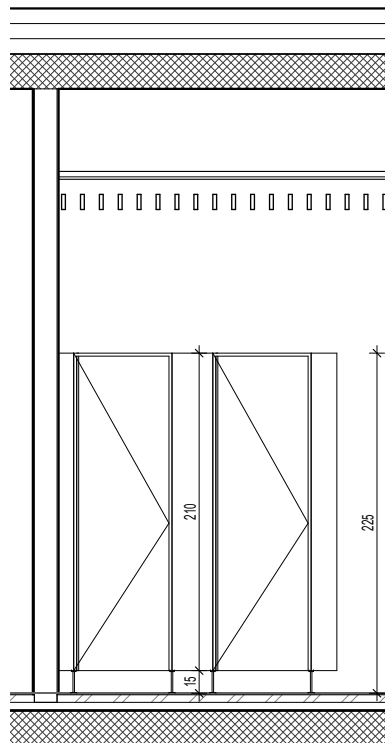

3 Presjek HPL H12-b

1:50

**SVE MJERE KONTROLIRATI U NARAVI!!!**

±0.00 = +112.50

Izvedbeni projekt

Bazenski kompleks u Velikom Korenovu  
TERME BJELOVAR - BJELOVAR

Shema HPL pregrada H12

1:50

**STUĐIJA KUŠAN**  
Zagreb, Ilica 56  
d.o.o. za arhitekturu i informatiku t/f: 01-4846-845  
studio-kusan@studio-kusan.hr

**Investitor:** TERME BJELOVAR d.o.o.,  
HR-43000 Bjelovar, Trg Eugena  
Kvaternika 2, OIB 99555369979

**Zgrada:** Bazenski kompleks u Velikom Korenovu  
TERME BJELOVAR - BJELOVAR  
k.č. 696/1, 696/2, 696/3, 696/4, 697/2, 697/5, 698/1, 698/2,  
652/1, 652/2, 653/1, 653/2, k.o. Veliko Korenovo

**Projekt:** IZVEDBENI PROJEKT MAPA 1  
- ARHITEKTONSKI PROJEKT  
Bazenski kompleks u Velikom Korenovu TERME  
BJELOVAR - BJELOVAR

**Sadržaj:** Shema HPL pregrada H12

**Glavni projektant:**  
Tomislav Kušan d.i.a.  
ovlašteni arhitekt A2616

**Projektant arhitekture:**  
Tomislav Kušan d.i.a.  
ovlašteni arhitekt A2616

**TOMISLAV KUŠAN**  
dipl.ing.arh.  
OVLASŦENI ARHITEKT  
A 2616

**Suradnici:** Ivana Kušan d.i.a.  
Maja Kušan Petrušić m.i.a.

<b>Mjerilo:</b> 1:50	<b>Datum:</b> 01/24	<b>TD:</b> SK 347/21	<b>List:</b> H-H12
-------------------------	------------------------	-------------------------	-----------------------

# 1 Tlocrt HPL H13

1 : 50

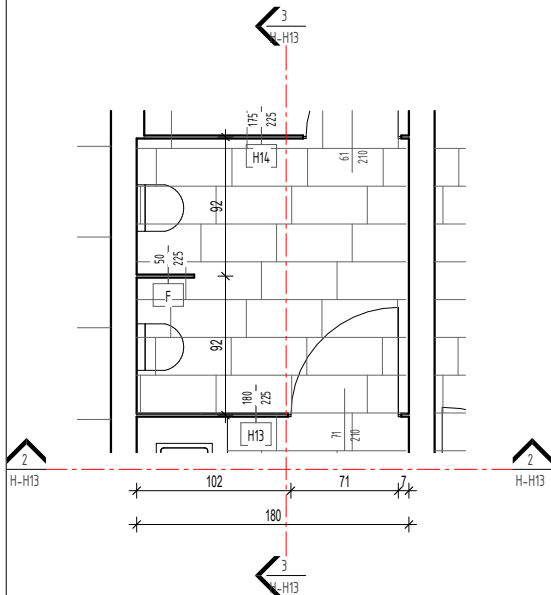

Sve wc kabine opremljene sa po 2 kuke za vješanje odjeće na vratima.

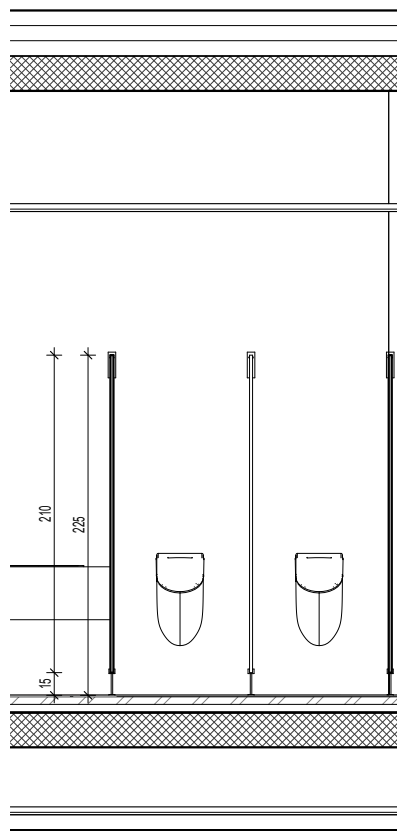
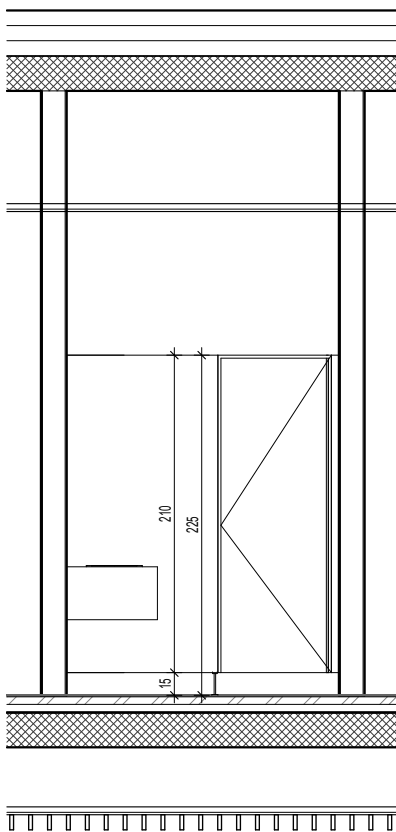

# 2 Presjek HPL H13-a

1 : 50

# 3 Presjek HPL H13-b

1 : 50

**SVE MJERE KONTROLIRATI U NARAVI!!!**

±0.00 = +112.50

Izvedbeni projekt

Bazenski kompleks u Velikom Korenovu  
TERME BJELOVAR - BJELOVAR

Shema HPL pregrada H13

1 : 50

**STUDIO KUŠAN**  
Zagreb, Ilica 56  
d.o.o. za t/f: 01-4846-845  
arhitekturu i informatiku studio-kusan@studio-kusan.hr

**Investitor:** TERME BJELOVAR d.o.o.,  
HR-43000 Bjelovar, Trg Eugena  
Kvaternika 2, OIB 99555369979

**Zgrada:** Bazenski kompleks u Velikom Korenovu  
TERME BJELOVAR - BJELOVAR  
k.č. 696/1, 696/2, 696/3, 696/4, 697/2, 697/5, 698/1, 698/2,  
652/1, 652/2, 653/1, 653/2, k.o. Veliko Korenovo

**Projekt:** IZVEDBENI PROJEKT MAPA 1  
- ARHITEKTONSKI PROJEKT  
Bazenski kompleks u Velikom Korenovu TERME  
BJELOVAR - BJELOVAR

**Sadržaj:** Shema HPL pregrada H13

**Glavni projektant:**  
Tomislav Kušan d.i.a.  
ovlašteni arhitekt A2616

**Projektant arhitekture:**  
Tomislav Kušan d.i.a.  
ovlašteni arhitekt A2616

**TOMISLAV KUŠAN**  
dipl.ing.arh.  
OVLAŠTENI ARHITEKT  
A 2616

**Suradnici:** Ivana Kušan d.i.a.  
Maja Kušan Petrušić m.i.a.

<b>Mjerilo:</b> 1 : 50	<b>Datum:</b> 01/24	<b>TD:</b> SK 347/21	<b>List:</b> H-H13
---------------------------	------------------------	-------------------------	-----------------------

1

Tlocrt HPL H14

1:50

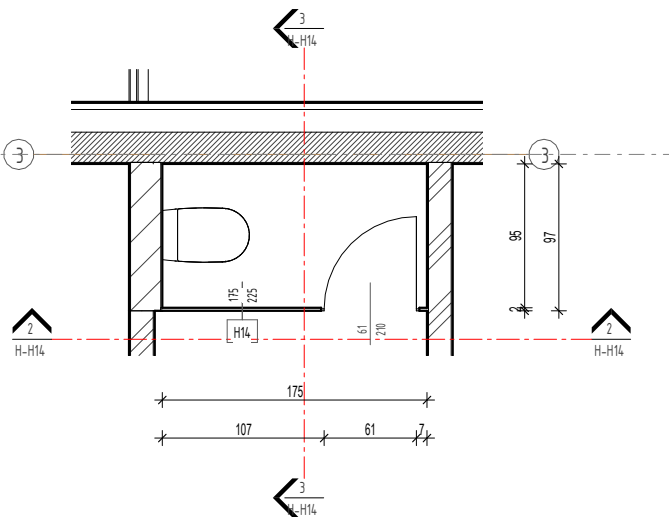

Sve wc kabine opremljene sa po 2 kuke za vješanje odjeće na vratima.

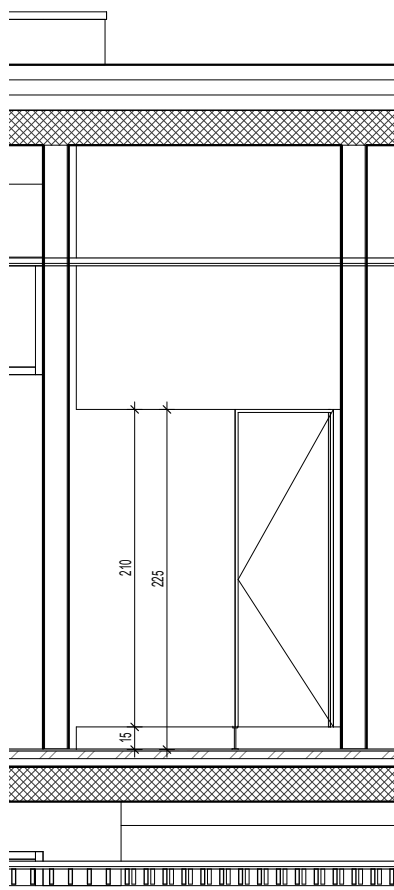

2

Presjek HPL H14-a

1:50

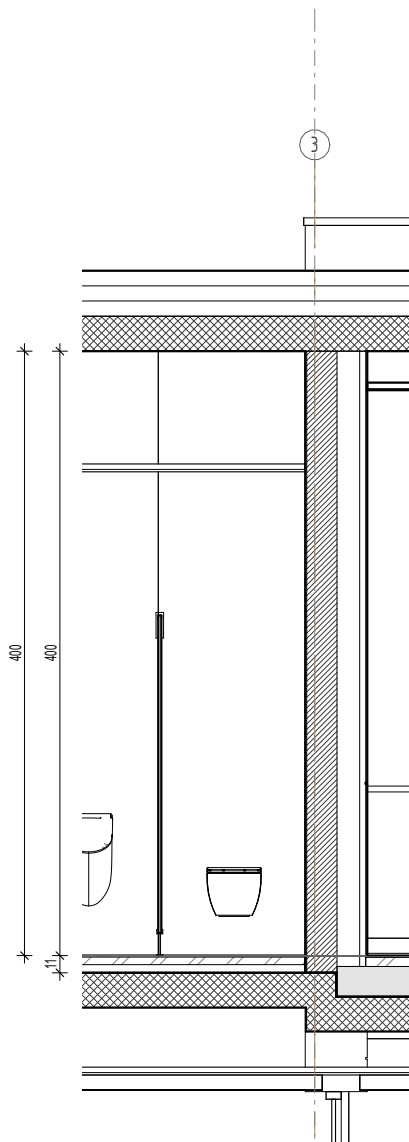

3

Presjek HPL H14-b

1:50

SVE MJERE KONTROLIRATI U NARAVI!!!

±0.00 = +112.50

Izvedbeni projekt

Bazenski kompleks u Velikom Korenovu  
TERME BJELOVAR - BJELOVAR

Shema HPL pregrada H14

1:50

**STUĐIJA KUŠAN**  
Zagreb, Ilica 56  
d.o.o. za t/f: 01-4846-845  
arhitekturu i informatiku studio-kusan@studio-kusan.hr

**Investitor:** TERME BJELOVAR d.o.o.,  
HR-43000 Bjelovar, Trg Eugena  
Kvaternika 2, OIB 99555369979

**Zgrada:** Bazenski kompleks u Velikom Korenovu  
TERME BJELOVAR - BJELOVAR  
k.č. 696/1, 696/2, 696/3, 696/4, 697/2, 697/5, 698/1, 698/2,  
652/1, 652/2, 653/1, 653/2, k.o. Veliko Korenovo

**Projekt:** IZVEDBENI PROJEKT MAPA 1  
- ARHITEKTONSKI PROJEKT  
Bazenski kompleks u Velikom Korenovu TERME  
BJELOVAR - BJELOVAR

**Sadržaj:** Shema HPL pregrada H14

**Glavni projektant:**  
Tomislav Kušan d.i.a.  
ovlašteni arhitekt A2616

**Projektant arhitekture:**  
Tomislav Kušan d.i.a.  
ovlašteni arhitekt A2616

**TOMISLAV KUŠAN**  
dipl.ing.arh.  
OVLAŠTENI ARHITEKT  
A 2616

**Suradnici:** Ivana Kušan d.i.a.  
Maja Kušan Petrušić m.i.a.

<b>Mjerilo:</b> 1:50	<b>Datum:</b> 01/24	<b>TD:</b> SK 347/21	<b>List:</b> H-H14
-------------------------	------------------------	-------------------------	-----------------------

1

Tlocrt HPL H15

1:50

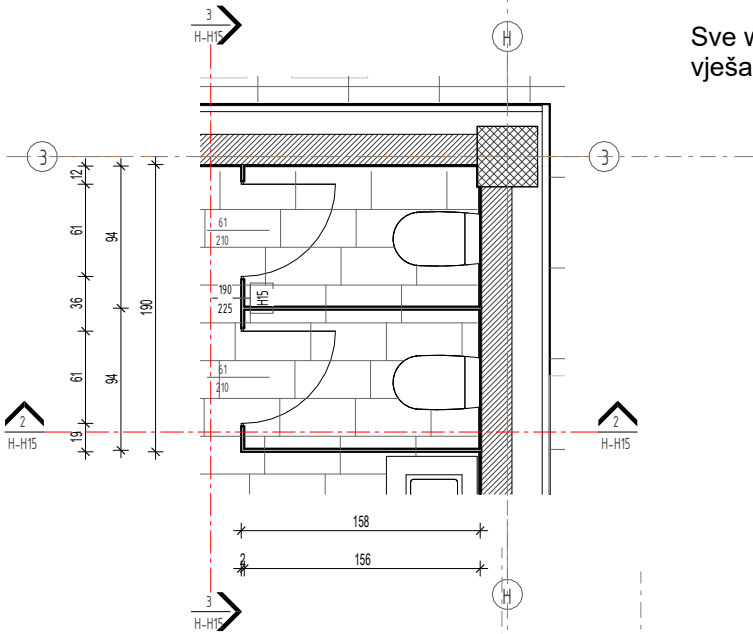

Sve wc kabine opremljene sa po 2 kuke za vješanje odjeće na vratima.

2  
H-H15

2  
H-H15

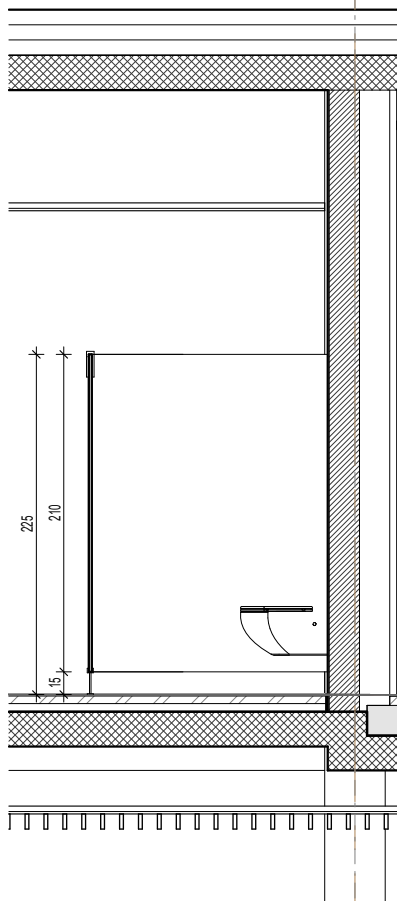

2

Presjek HPL H15-b

1:50

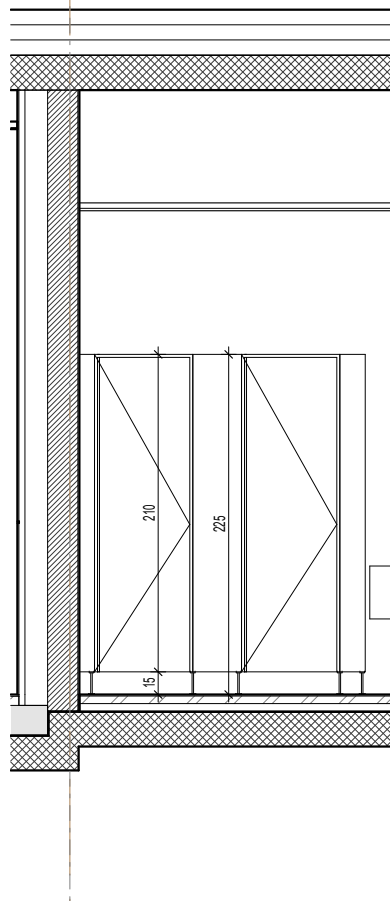

3

Presjek HPL H15-a

1:50

SVE MJERE KONTROLIRATI U NARAVI!!!

±0.00 = +112.50

Izvedbeni projekt

Bazenski kompleks u Velikom Korenovu  
TERME BJELOVAR - BJELOVAR

Shema HPL pregrada H15

1:50

**STUDIO KUŠAN**  
Zagreb, Ilica 56  
d.o.o. za arhitekturu i informatiku t/f: 01-4846-845  
studio-kusan@studio-kusan.hr

**Investitor:** TERME BJELOVAR d.o.o., HR-43000 Bjelovar, Trg Eugena Kvaternika 2, OIB 99555369979

**Zgrada:** Bazenski kompleks u Velikom Korenovu TERME BJELOVAR - BJELOVAR  
k.č. 696/1, 696/2, 696/3, 696/4, 697/2, 697/5, 698/1, 698/2, 652/1, 652/2, 653/1, 653/2, k.o. Veliko Koreново

**Projekt:** IZVEDBENI PROJEKT MAPA 1 - ARHITEKTONSKI PROJEKT  
Bazenski kompleks u Velikom Korenovu TERME BJELOVAR - BJELOVAR

**Sadržaj:** Shema HPL pregrada H15

**Glavni projektant:**  
Tomislav Kušan d.i.a.  
ovlaštenu arhitekt A2616

**Projektant arhitekture:**  
Tomislav Kušan d.i.a.  
ovlaštenu arhitekt A2616

**TOMISLAV KUŠAN**  
dipl.ing.arh.  
OVLAŠTENI ARHITEKT  
A 2616

**Suradnici:** Ivana Kušan d.i.a.  
Maja Kušan Petrušić m.i.a.

<b>Mjerilo:</b> 1:50	<b>Datum:</b> 01/24	<b>TD:</b> SK 347/21	<b>List:</b> H-H15
-------------------------	------------------------	-------------------------	-----------------------

Sve wc kabine opremljene sa po 2 kuke za vješanje odjeće na vratima.

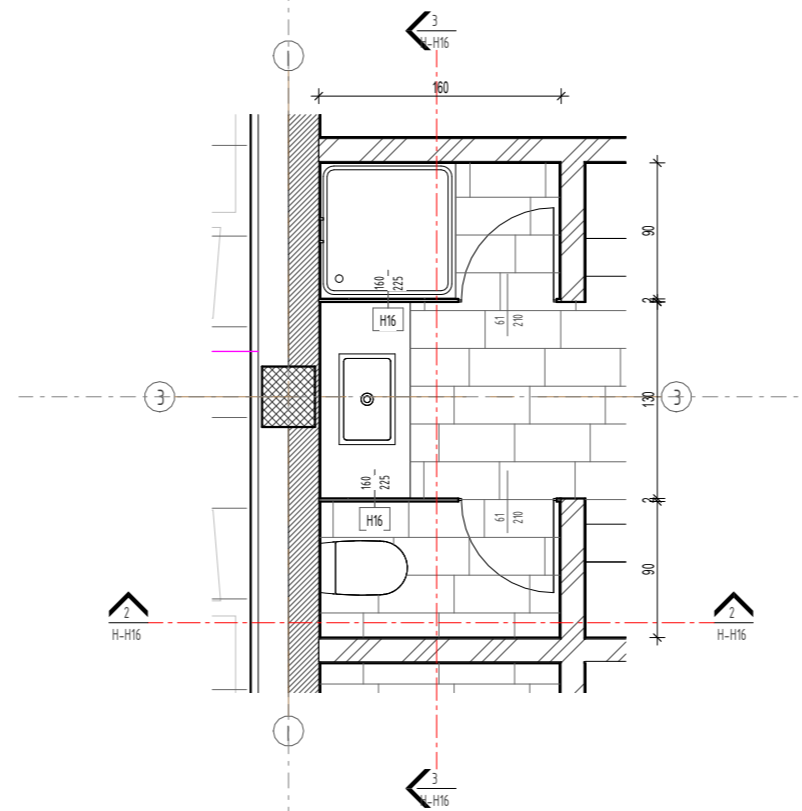

1 Tlocrt HPL H16  
1:50

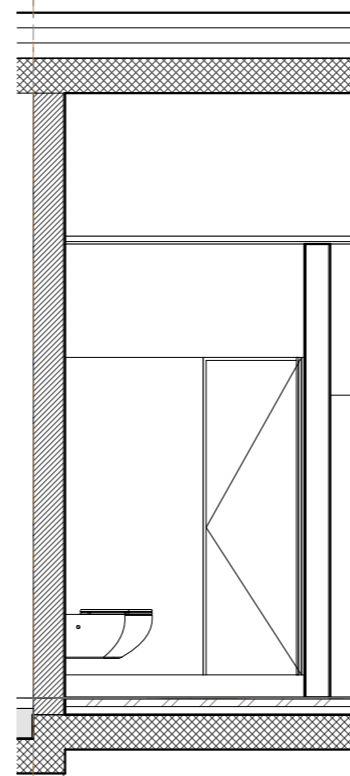

2 Presjek HPL H16-a  
1:50

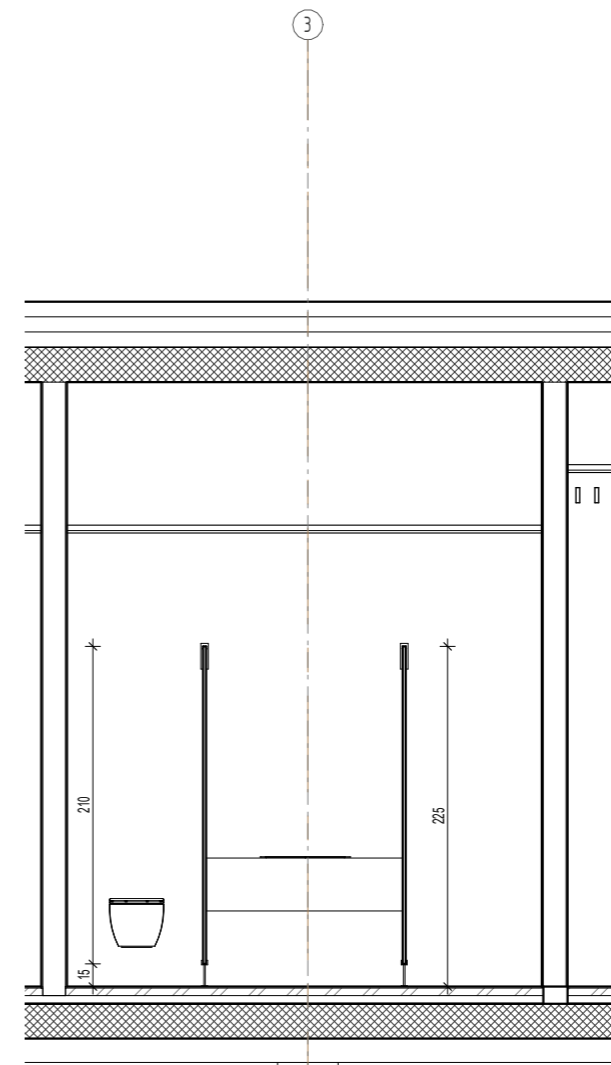

3 Presjek HPL H16-b  
1:50

**SVE MJERE KONTROLIRATI U NARAVI!!!**

±0.00 = +112.50

Izvedbeni projekt

Bazenski kompleks u Velikom Korenovu  
TERME BJELOVAR - BJELOVAR

Shema HPL pregradaH16

1:50

**STUDIO KUŠAN**  
d.o.o. za Zagreb, Ilica 56  
arhitekturu i informatiku t/f: 01-4846-845  
studio-kusan@studio-kusan.hr

**Investitor:** TERME BJELOVAR d.o.o.,  
HR-43000 Bjelovar, Trg Eugena  
Kvaternika 2, OIB 9955369979

**Zgrada:** Bazenski kompleks u Velikom Korenovu  
TERME BJELOVAR - BJELOVAR  
k.č. 696/1, 696/2, 696/3, 696/4, 697/2, 697/5, 698/1, 698/2,  
652/1, 652/2, 653/1, 653/2, k.o. Veliko Korenovo

**Projekt:** IZVEDBENI PROJEKT MAPA 1  
- ARHITEKTONSKI PROJEKT  
Bazenski kompleks u Velikom Korenovu TERME  
BJELOVAR - BJELOVAR

**Sadržaj:** Shema HPL pregradaH16

**Glavni projektant:**  
Tomislav Kušan d.i.a.  
ovlašteni arhitekt A2616

**Projektant arhitekture:**  
Tomislav Kušan d.i.a.  
ovlašteni arhitekt A2616

**TOMISLAV KUŠAN**  
dipl.ing.arh.  
OVLAŠTENI ARHITEKT  
A 2616

**Suradnici:** Ivana Kušan d.i.a.  
Maja Kušan Petrušić m.i.a.

Mjerilo:	Datum:	TD:	List:
1:50	01/24	SK 347/21	H-H16



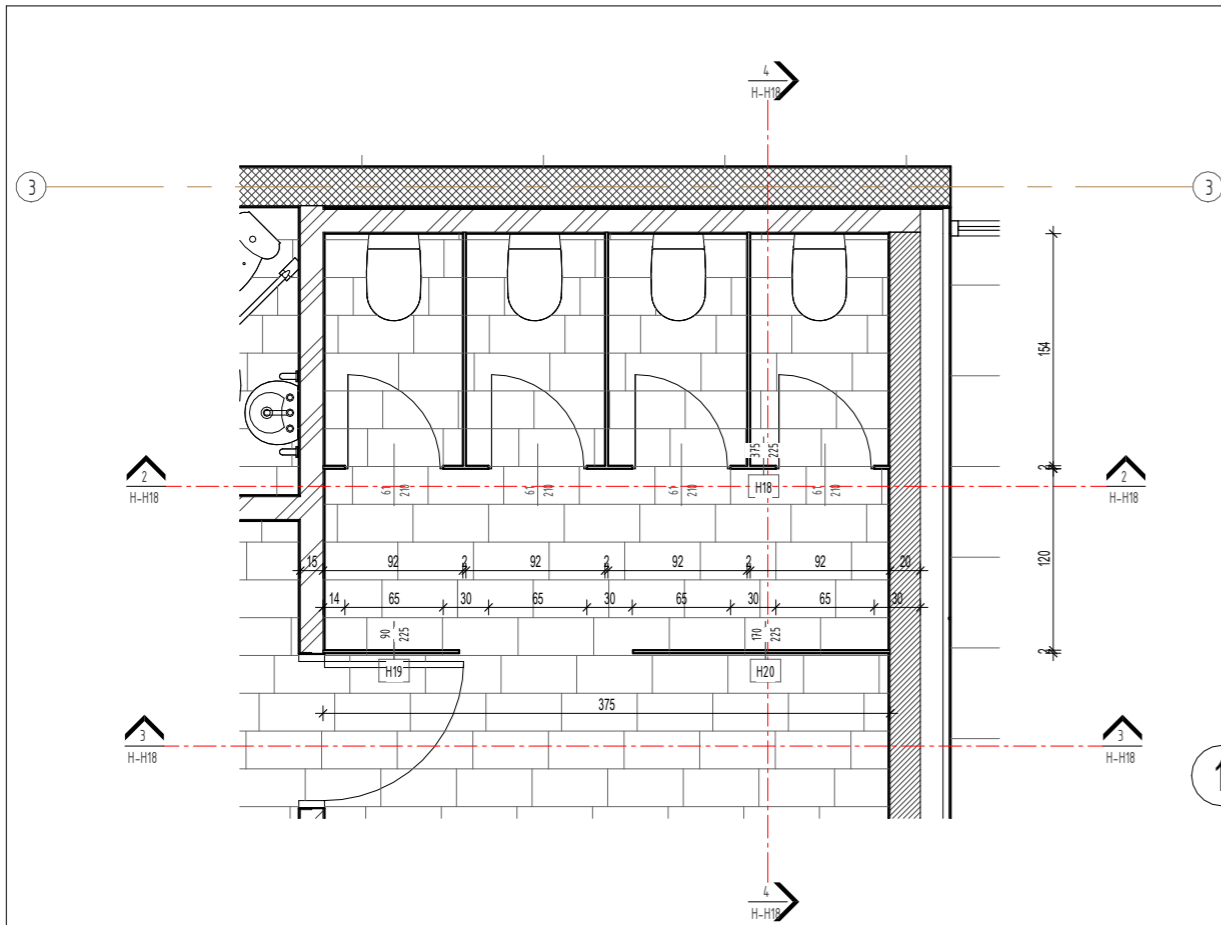

1 Tlocrt HPL H18, H19, H20  
1:50

Sve wc kabine opremljene sa po 2 kuke za vješanje odjeće na vratima.

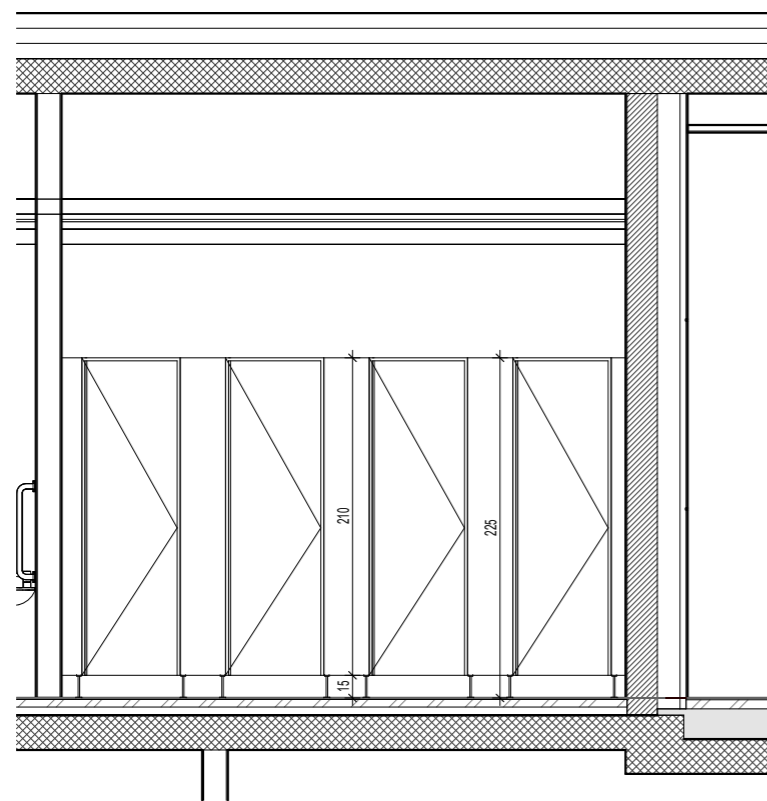

2 Presjek HPL H18-a  
1:50

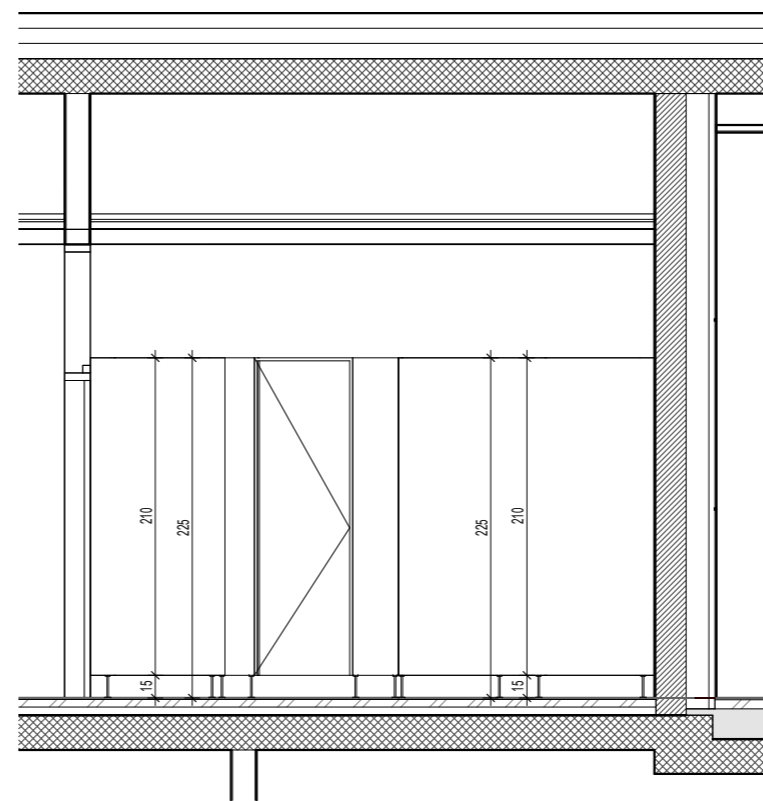

3 Presjek HPL H19 i H20  
1:50

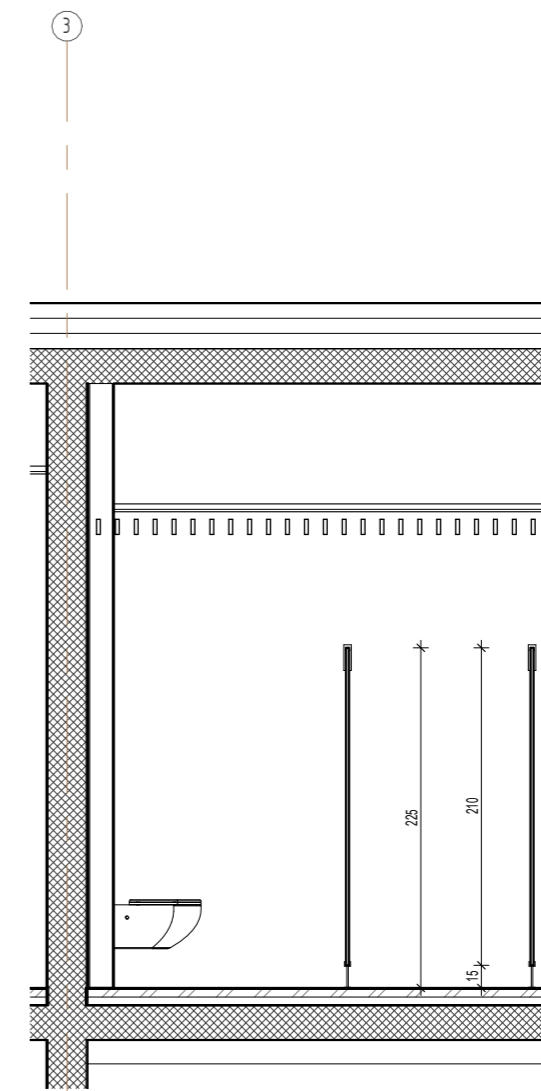

4 Presjek HPL H18, H20  
1:50

SVE MJERE KONTROLIRATI U NARAVI!!!

±0.00 = +112.50

Izvedbeni projekt

Bazenski kompleks u Velikom Korenovu  
TERME BJELOVAR - BJELOVAR

Schema HPL pregrada H18, H19 i H20  
1:50



Investitor: TERME BJELOVAR d.o.o., HR-43000 Bjelovar, Trg Eugena Kvaternika 2, OIB 9955369979

Zgrada: Bazenski kompleks u Velikom Korenovu TERME BJELOVAR - BJELOVAR k.č. 696/1, 696/2, 696/3, 696/4, 697/2, 697/5, 698/1, 698/2, 652/1, 652/2, 653/1, 653/2, k.o. Veliko Korenovo

Projekt: IZVEDBENI PROJEKT MAPA 1 - ARHITEKTONSKI PROJEKT Bazenski kompleks u Velikom Korenovu TERME BJELOVAR - BJELOVAR

Sadržaj: Schema HPL pregrada H18, H19 i H20

Glavni projektant: Tomislav Kušan d.i.a. ovlaštteni arhitekt A2616

Projektant arhitekture: Tomislav Kušan d.i.a. ovlaštteni arhitekt A2616



Suradnici: Ivana Kušan d.i.a. Maja Kušan Petrušić m.i.a.

Mjerilo:	Datum:	TD:	List:
1:50	01/24	SK 347/21	H-H18

1

Tlocrt HPL H

1:50

Sve wc kabine opremljene sa po 2 kuke za vješanje odjeće na vratima.

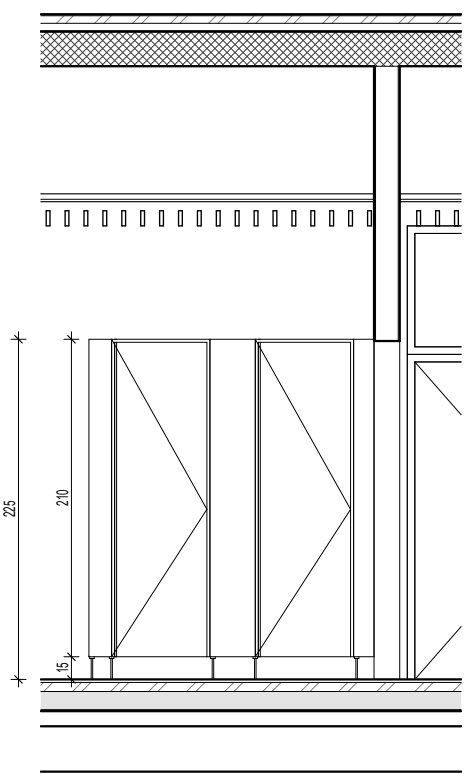
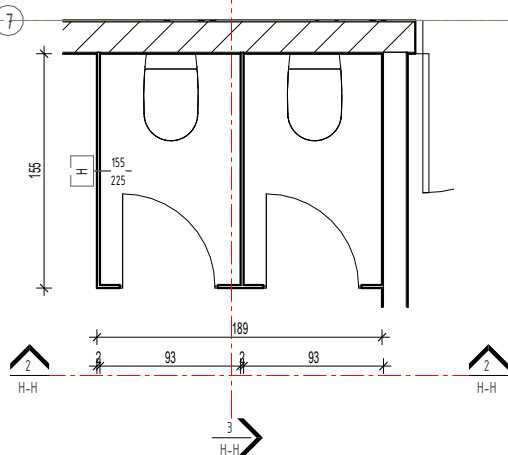

2

Presjek HPL H-a

1:50

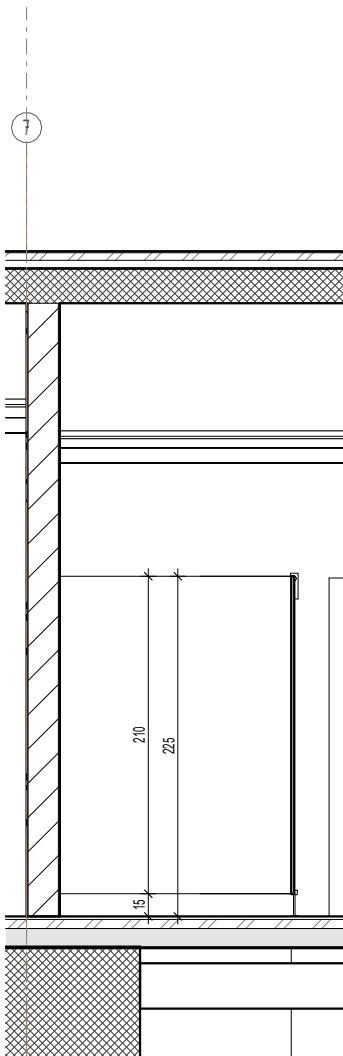

3

Presjek HPL H\_b

1:50

SVE MJERE KONTROLIRATI U NARAVI!!!

±0.00 = +112.50

Izvedbeni projekt

Bazenski kompleks u Velikom Korenovu  
TERME BJELOVAR - BJELOVAR

Shema HPL pregrada H

1:50

**STUĐI O KUŠAN**  
Zagreb, Ilica 56  
d.o.o. za arhitekturu i informatiku t/f: 01-4846-845  
studio-kusan@studio-kusan.hr

**Investitor:** TERME BJELOVAR d.o.o.,  
HR-43000 Bjelovar, Trg Eugena  
Kvaternika 2, OIB 99555369979

**Zgrada:** Bazenski kompleks u Velikom Korenovu  
TERME BJELOVAR - BJELOVAR  
k.č. 696/1, 696/2, 696/3, 696/4, 697/2, 697/5, 698/1, 698/2,  
652/1, 652/2, 653/1, 653/2, k.o. Veliko Korenovo

**Projekt:** IZVEDBENI PROJEKT MAPA 1  
- ARHITEKTONSKI PROJEKT  
Bazenski kompleks u Velikom Korenovu TERME  
BJELOVAR - BJELOVAR

**Sadržaj:** Shema HPL pregrada H

**Glavni projektant:**  
Tomislav Kušan d.i.a.  
ovlašteni arhitekt A2616

**Projektant arhitekture:**  
Tomislav Kušan d.i.a.  
ovlašteni arhitekt A2616

**TOMISLAV KUŠAN**  
dipl.ing.arh.  
OVLAŠTENI ARHITEKT  
A 2616

**Suradnici:** Ivana Kušan d.i.a.  
Maja Kušan Petrušić m.i.a.

<b>Mjerilo:</b> 1:50	<b>Datum:</b> 01/24	<b>TD:</b> SK 347/21	<b>List:</b> H-H
-------------------------	------------------------	-------------------------	---------------------